

# Panasonic®

Numéro de modèle  
**TX-P42GT30E**  
**TX-P46GT30E**  
**TX-P50GT30E**

## Mode d'emploi Téléviseur plasma



# VIERA

Nous vous remercions d'avoir acheté ce produit Panasonic.  
Veuillez lire soigneusement ce mode d'emploi avant d'utiliser ce produit, puis conservez-le en lieu sûr.

Les images présentées dans ce mode d'emploi ne sont données qu'à titre illustratif.

Veuillez vous reporter à la Garantie Pan Européenne si vous devez contacter votre revendeur Panasonic local pour obtenir de l'aide.

Français



TQB0E2070D

# Vivez une expérience multimédia d'un niveau incroyable

## Profitez d'une abondance de contenus multimédias

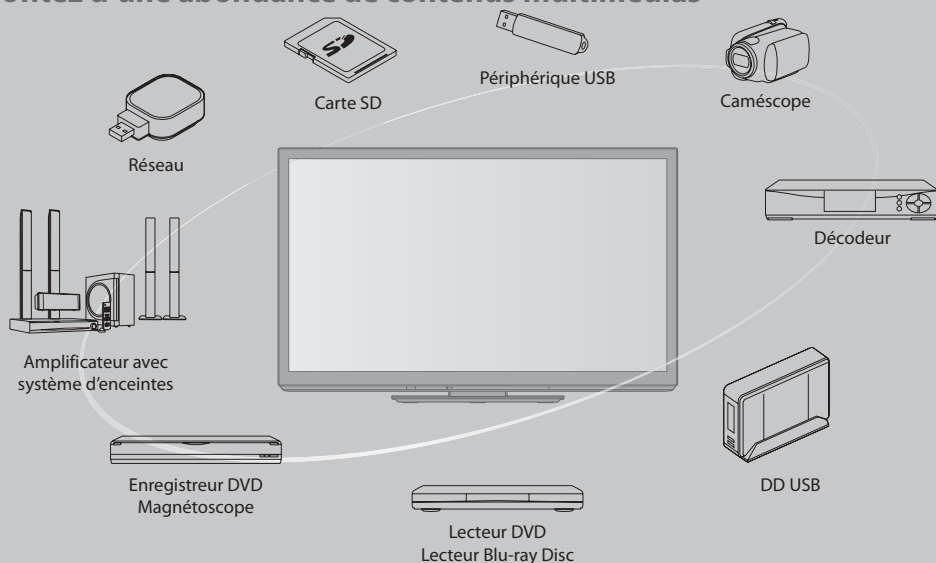

### Note pour les fonctions DVB / Diffusion de données / IPTV

Ce téléviseur est conçu pour répondre aux normes DVB-T (d'août 2009) de la télévision numérique terrestre (MPEG2 et MPEG4-AVC(H.264)), DVB-C de la transmission numérique par câble (MPEG2 et MPEG4-AVC(H.264)), et DVB-S / S2 de la transmission numérique par satellite (MPEG2 et MPEG4-AVC(H.264)).

Veuillez consulter votre revendeur local pour la disponibilité des services DVB-T ou DVB-S dans votre région.

Consultez votre prestataire de services câblés pour la disponibilité des services DVB-C avec ce téléviseur.

- Ce téléviseur peut ne pas fonctionner correctement avec un signal qui ne correspond pas aux normes DVB-T, DVB-C ou DVB-S.
- Certaines fonctions ne sont pas disponibles selon les pays, les régions, les diffuseurs, les fournisseurs de services et les satellites.
- Tous les modules IC ne fonctionnent pas correctement avec ce téléviseur. Veuillez consulter votre prestataire de services à propos des modules IC disponibles.
- Il est possible que ce téléviseur ne fonctionne pas correctement avec un module IC non homologué par le prestataire de services.
- Des frais supplémentaires peuvent être facturés selon le prestataire de services.
- La compatibilité avec les futurs services DVB n'est pas garantie.
- Vérifiez les dernières informations concernant les services disponibles sur le site Web suivant. (uniquement en anglais)  
<http://panasonic.jp/support/global/cs/tv/>

## N'affichez pas longtemps une image fixe

L'image demeurerait en permanence sur l'écran plasma ("rémance"). Cela n'est pas considéré comme un dysfonctionnement et n'est pas couvert par la garantie.

Types d'image statique

- Numéros de programme et autres logos
- Image affichée en mode 4:3



- Jeu vidéo
- Image d'ordinateur

Pour éviter la rémanence, le contraste est automatiquement réduit après quelques minutes si aucun signal n'est envoyé ou si aucune opération n'est effectuée. (p. 114)

L'enregistrement et la lecture de contenu sur cet appareil ou sur tout autre appareil peut nécessiter l'autorisation du propriétaire des droits d'auteur ou d'autres droits de cette nature liés à ce contenu. Panasonic n'a aucune autorité quant à et ne peut vous octroyer cette permission et décline explicitement tout droit, compétence ou intention d'obtenir une telle permission en votre faveur. Il est de votre responsabilité de vous assurer que l'utilisation de cet appareil ou de tout autre appareil est conforme avec la législation en vigueur sur les droits d'auteur dans votre pays. Veuillez consulter cette législation pour obtenir de plus amples informations sur les lois concernées et les réglementations impliquées ou contactez le propriétaire des droits d'auteur du contenu que vous souhaitez enregistrer ou lire.

Ce produit est accordé sous licence du portefeuille de brevets AVC pour l'utilisation privée et non-commerciale par un consommateur, pour (i) coder du contenu vidéo conformément à la norme AVC ("AVC Vidéo") et/ou (ii) décoder du contenu AVC Vidéo codé par un consommateur engagé dans une activité privée et non-commerciale et/ou obtenu d'un fournisseur de contenu vidéo détenteur d'une licence l'autorisant à fournir du contenu AVC Vidéo. Aucune licence n'est, ni ne sera accordée implicitement pour tout autre usage.

Vous pouvez obtenir des informations supplémentaires de MPEG LA, LLC.

Voir <http://www.mpegla.com>.

ROVI CORPORATION ET/OU SES FILIALES NE SONT RESPONSABLES EN AUCUNE MANIERE DE L'EXACTITUDE DES INFORMATIONS RELATIVES AUX PROGRAMMES DE TELEVISION FOURNIES DANS LE SYSTEME GUIDE PLUS+. EN AUCUN CAS, ROVI CORPORATION ET/OU SES FILIALES NE PEUVENT ETRE TENUES RESPONSABLES POUR UNE PERTE DE BENEFICES, D'ACTIVITES COMMERCIALES OU D'AUCUNE SORTE DE PREJUDICES OU DE CONSEQUENCES, DIRECTS OU INDIRECTS, EN RELATION AVEC LA FOURNITURE OU L'UTILISATION DE QUELQUE INFORMATION QUE CE SOIT, EQUIPEMENT OU SERVICE DU SYSTEME GUIDE PLUS+. <http://www.europe.guideplus.com/>

# Table des matières

## Sections à lire impérativement

Mesures de sécurité.....	4
Entretien .....	5

## Guide de mise en route rapide

Accessoires / Options.....	6
Identifier les commandes.....	9
Raccordement de base.....	11
Configuration automatique.....	13

## Découvrez votre téléviseur!

### Fonctions de base

Utilisation de "VIERA Connect".....	17
Regarder la télévision .....	18
Utiliser le guide des programmes .....	22
Afficher le télétexte .....	25
Regarder les appareils raccordés aux entrées externes ..	27
Visionnement d'images 3D.....	29
Utilisation de VIERA TOOLS.....	34
Utiliser les fonctions du menu.....	35

### Fonctions avancées

Refaire le réglage depuis le menu Configuration.....	45
Régler et éditer les chaînes (DVB).....	49
Régler et éditer les chaînes (Analogique).....	53
Programmation minuterie.....	55
Verrouillage parental.....	58
Noms d'entrée .....	60
Utiliser l'interface commune.....	61
Réglage usine .....	62
Mettre à jour le logiciel du téléviseur.....	63
Réglages Avancés de l'Image.....	64
Enregistrement avec un disque dur USB .....	67
Utilisation d'un lecteur multimédia.....	71
Utilisation de services réseau (DLNA / VIERA Connect) ..	84
Fonctions de liaison (Q-Link / VIERA Link).....	95
Appareil externe .....	104

### FAQ, etc.

Données techniques.....	107
FAQ .....	114
Licence .....	117
Caractéristiques .....	118

# Mesures de sécurité

## Avertissement

### Manipulation de la fiche et du cordon d'alimentation

- Insérez complètement la fiche du cordon d'alimentation dans la prise de courant. (Une fiche de cordon d'alimentation mal insérée pourrait dégager de la chaleur et provoquer un incendie.)
- Assurez-vous un accès facile à la prise du câble d'alimentation.
- Afin d'éviter une électrocution assurez-vous que la broche de mise à la terre sur la fiche du cordon d'alimentation est bien branchée.
  - Un appareil de CLASSE I doit être raccordé à une prise de courant en étant relié à la terre.
- Ne touchez pas la fiche du cordon d'alimentation avec les mains mouillées. (Vous pourriez vous électrocuter.)
- N'endommagez pas le cordon d'alimentation. (Un cordon endommagé peut être à l'origine d'un incendie ou d'une électrocution.)
  - Ne déplacez pas le téléviseur avec son cordon branché à la prise de courant.
  - Ne placez pas d'objets lourds sur le cordon ni ne placez le cordon à proximité d'un objet à température élevée.
  - Ne tordez pas le cordon, ni ne le pliez excessivement, ni ne l'étirez.
  - Ne tirez pas directement sur le cordon. Tenez la fiche du cordon d'alimentation lorsque vous le débranchez.
  - N'utilisez pas une fiche de cordon d'alimentation ou une prise de courant endommagée.

En cas d'anomalie, débranchez immédiatement la fiche du cordon d'alimentation !

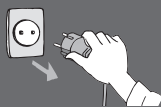

CA 220 à 240 V  
50 / 60 Hz



### Alimentation

- Ce téléviseur est conçu pour fonctionner sous CA 220 à 240 V, 50 / 60 Hz.

### Ne retirez pas les couvercles et ne modifiez JAMAIS vous-même le téléviseur

- Ne pas enlever le couvercle postérieur du téléviseur pour éviter un éventuel contact avec les pièces sous tension. Aucune pièce réparable par l'utilisateur ne se trouve à l'intérieur de l'appareil. (Les composants à haute tension pourraient entraîner une grave électrocution.)
- Confiez tout travail de vérification, réglage ou réparation à votre revendeur Panasonic.

### N'exposez pas le téléviseur directement aux rayons du soleil ou à toute autre source de chaleur

- Évitez d'exposer le téléviseur directement aux rayons du soleil ou à toute autre source de chaleur.



**Pour empêcher tout incendie, ne laissez jamais de bougies ou une autre source de feu ouvert à proximité du récepteur de télévision.**

### N'exposez pas le téléviseur à la pluie ou à une humidité excessive

- Ne pas exposer la TV à la pluie ou une humidité excessive pour éviter l'endommagement qui pourrait avoir comme conséquence un accident causé par le courant électrique ou un incendie. Ne pas poser sur l'appareil les récipients pour l'eau, par exemple des vases et ne pas exposer la TV à des projections d'eau.

### N'introduisez pas d'objets étrangers dans le téléviseur

- Ne laissez tomber aucun objet dans l'appareil à travers les orifices d'aération. (Un incendie ou une électrocution pourrait en résulter.)

### Ne placez pas le téléviseur sur une surface inclinée ou instable, et veillez à ce que le téléviseur ne dépasse pas du bord de la base

- Le téléviseur risquerait de tomber ou de basculer.

### N'utilisez que les piédestaux / équipements de montage spécifiques

- L'utilisation de piédestaux ou autres installations de fixation inadaptés peut avoir comme conséquence l'instabilité de l'appareil et un risque de blessure. Veillez à confier l'installation de votre appareil à votre revendeur Panasonic.
- Utilisez des piédestaux (p. 7) / appliques de fixation au mur (p. 7) approuvés.

### Ne laissez pas les enfants manipuler la carte SD

- Tout comme les petits objets, les cartes SD peuvent être avalées par les enfants. Veuillez retirer la carte SD immédiatement après utilisation et la stocker hors de portée des enfants.

**Attention****Avant de nettoyer le téléviseur, débranchez la fiche du cordon d'alimentation**

- Nettoyer un appareil sous tension présente un risque d'électrocution.

**Si vous n'utilisez pas le téléviseur pendant une période prolongée, déconnectez-le du réseau**

- Ce téléviseur consomme de l'énergie même en mode d'arrêt, tant que la fiche du cordon d'alimentation est branchée sur une prise de courant sous tension.

**Transportez uniquement à la verticale**

- Les circuits internes risquent de subir des dommages si le téléviseur est transporté avec le panneau d'affichage dirigé vers le haut ou le bas.

**Laissez suffisamment d'espace autour de l'appareil pour la chaleur rayonnée**

Distance minimale

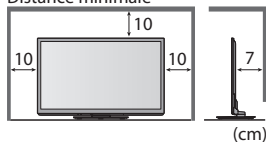

- Lorsque vous utilisez le piédestal, maintenez un espace entre le bas du téléviseur et la surface du sol.
- Si vous utilisez une applique de suspension au mur, suivez son mode d'emploi.

**Ne bloquez pas les trous d'aération arrière**

- Une ventilation recouverte par des rideaux, journaux, serviettes, etc... peut entraîner la surchauffe, un incendie ou un choc de courant électrique.

**N'exposez pas vos oreilles au son excessif des écouteurs**

- Vous pourriez vous causer des dommages irréversibles de l'ouïe.

**N'appliquez pas de force importante sur l'écran et ne lui faites pas subir de choc**

- Ceci pourrait provoquer des dégâts et entraîner des blessures.

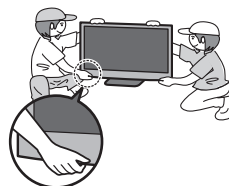
**Le téléviseur est lourd. Il doit être manipulé par 2 personnes ou plus. Soutenez-le de la manière illustrée pour éviter les blessures causées par la chute ou le basculement du téléviseur.**

# Entretien

**Retirez tout d'abord la fiche du cordon d'alimentation de la prise de courant.****Panneau d'affichage, Coffret, Piédestal****Entretien régulier :**

Essuyez doucement la surface du panneau d'affichage, du coffret ou du piédestal à l'aide d'un chiffon doux pour nettoyer la saleté ou les empreintes.

**Pour la saleté récalcitrante :**

Imbibez un chiffon doux avec de l'eau pure ou un détergent neutre dilué (1 volume de détergent pour 100 volumes d'eau). Puis essorez le chiffon et essuyez la surface. Enfin, essuyez toute trace d'humidité.

**Attention**

- N'utilisez pas de chiffon rêche et ne frottez pas trop vivement la surface. Ceci pourrait provoquer des rayures sur la surface.
- Veillez à ne pas soumettre les surfaces du téléviseur à de l'eau ou à du détergent. Un liquide à l'intérieur du téléviseur pourrait provoquer un dysfonctionnement.
- Veillez à ne pas soumettre les surfaces du téléviseur à un insecticide, un solvant, un diluant ou d'autres substances volatiles. Ceci pourrait altérer le fini de la surface ou provoquer le pelage de la peinture.
- La surface du panneau d'affichage a reçu un traitement spécial et peut s'abîmer facilement. Ne cognez pas ou ne rayez pas la surface avec les ongles ou des objets rigides.
- Évitez tout contact prolongé du coffret et du piédestal avec une substance en caoutchouc ou PVC. Ceci pourrait altérer le fini de la surface.

**Fiche du cordon d'alimentation**

Essuyez régulièrement la fiche du cordon d'alimentation avec un chiffon sec. Humidité et poussière peuvent être à l'origine d'un incendie ou une électrocution.

# Accessoires / Options

## Accessoires standard

### Télécommande

- N2QAYB000572



### Piles pour la télécommande (2)

- R6
- ➔ (p. 7)



### Piédestal

- ➔ (p. 7)

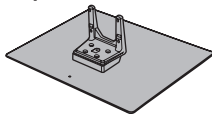

### Attache-câbles

- ➔ (p. 11)



### Noyau en ferrite (2) (Grand)

- ➔ (p. 12, 105)



### Noyau en ferrite (Petit)

- ➔ (p. 106)



### Mode d'emploi

### Garantie Pan Européenne

Utilisez les tores magnétiques pour être conforme aux normes EMC.

### Adaptateurs

- Adaptateur satellite
- ➔ (p. 11, 104)



- Adaptateur RF
- ➔ (p. 11, 12, 104)



- Adaptateur péritel
- ➔ (p. 11, 12, 104)



- Adaptateur COMPONENT
- ➔ (p. 104)



- Adaptateur composite
- ➔ (p. 105)



- Adaptateur audio
- ➔ (p. 104, 105)



- Adaptateur audio numérique optique
- ➔ (p. 105)



- Il est possible que les accessoires ne soient pas tous rassemblés. Veillez à ne pas les jeter par inadvertance.
- Ce produit peut contenir des pièces dangereuses (telles que des sacs de plastique) qui risquent d'être respirées ou avalées accidentellement par les jeunes enfants. Gardez ces pièces hors de portée des jeunes enfants.

## Accessoires en option

Veillez contacter votre revendeur Panasonic le plus proche pour acheter les accessoires en option recommandés. Pour plus de détails, veuillez consulter le manuel des accessoires en option.

### Ensemble de lunettes 3D

(Type de pile)

- TY-EW3D10E



(Type rechargeable)

- TY-EW3D2LE
- TY-EW3D2ME
- TY-EW3D2SE

- Si vous avez besoin de lunettes 3D supplémentaires, veuillez les acheter en tant qu'accessoires optionnels.
- Pour de plus amples informations relatives au produit (uniquement en anglais) : <http://panasonic.net/avc/viera/3d/eu.html>

### Adaptateur réseau sans fil

- DY-WL10E-K

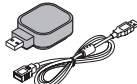

#### Attention

- Pour utiliser l'adaptateur réseau sans fil, un point d'accès est nécessaire.
- Il est recommandé d'utiliser l'adaptateur réseau sans fil avec le câble d'extension fourni.
- Pour éviter les dysfonctionnements dus aux interférences, laissez le téléviseur à l'écart d'autres périphériques tels que les périphériques LAN sans fil et les périphériques qui utilisent des signaux à 2,4 GHz et 5 GHz lors de l'utilisation de l'adaptateur LAN sans fil.
- Selon les régions, il est possible que cet accessoire en option ne soit pas disponible.
- Des informations supplémentaires sur l'adaptateur pour réseau LAN sans fil sont disponibles sur le site Web suivant. (uniquement en anglais) <http://panasonic.jp/support/global/cs/tv/>

### Caméra de communication

- TY-CC10W



#### Attention

- Cette caméra peut être utilisée avec VIERA Connect (p. 17, 94).
- Veuillez aussi lire le mode d'emploi de la caméra.
- Selon les régions, il est possible que cet accessoire en option ne soit pas disponible. Pour davantage de détails, consultez votre revendeur.

## Applique de suspension au mur

• TY-WK4P1RW

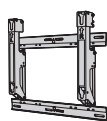

Arrière du téléviseur

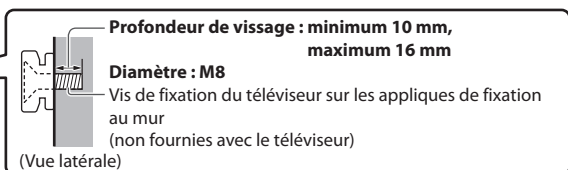
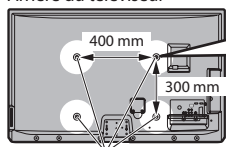

Orifices pour l'installation de l'applique de suspension au mur

### Avertissement

- En utilisant d'autres appliques de fixation au mur ou en installant vous-même, vous courez le risque de blessures corporelles ou d'endommager le produit. Pour assurer le bon fonctionnement de l'appareil et par mesure de sécurité, vous devez demander au revendeur ou à un entrepreneur agréé de poser les appliques de fixation au mur. Tout dommage provoqué par une installation sans un installateur qualifié annulera la garantie.
- Lisez soigneusement les instructions qui accompagnent les accessoires en option et soyez absolument certain de prendre des mesures afin d'éviter que le téléviseur ne tombe.
- Manipulez soigneusement le téléviseur lors de l'installation, car il risque d'être endommagé s'il est soumis à des chocs ou autres forces.
- Soyez prudent lorsque vous fixez les appliques murales au mur. Assurez-vous toujours qu'il n'y a ni câbles électriques ni tuyaux dans le mur avant d'y accrocher l'applique.
- Dans le cas où vous n'utiliserez pas depuis assez longtemps la TV, il faut la démonter du support suspendu pour éviter la chute et les blessures.

## Mise en place et retrait des piles de la télécommande

1

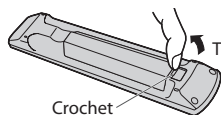

2

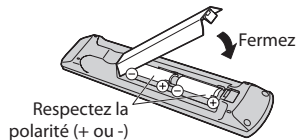

### Attention

- Une installation incorrecte peut causer la fuite des piles et provoquer de la corrosion, ce qui endommagera la télécommande.
- N'utilisez pas ensemble une pile neuve et une pile usée.
- Ne remplacez que par un type identique ou équivalent. N'utilisez pas ensemble des piles de types différents (comme des piles alcalines et des piles au manganèse).
- N'utilisez pas de piles rechargeables (Ni-Cd).
- Évitez de brûler ou de casser les piles.
- Les piles ne doivent pas être exposées à une chaleur excessive telle que la lumière du soleil, le feu ou autre.
- Assurez-vous de jeter les piles de la manière appropriée.
- Assurez-vous du bon placement des piles, car il y a un risque d'explosion et d'incendie lorsqu'une pile est insérée à l'envers.
- Ne démontez pas et ne modifiez pas la télécommande.

## Fixation du piédestal

### Avertissement

**Ne démontez pas ni ne modifiez le pied.**

- Sinon, l'appareil pourrait tomber et être abîmé, ce qui pourrait causer des blessures.

### Attention

**Utilisez uniquement le piédestal fourni avec ce téléviseur.**

- Sinon, l'appareil pourrait tomber et être abîmé, ce qui pourrait causer des blessures.

**N'utilisez pas le piédestal s'il est tordu, fissuré ou rompu.**

- Si vous utilisez le piédestal alors qu'il est rompu, il risque d'être endommagé encore davantage, et vous risqueriez de vous blesser. Adressez-vous dès que possible à votre revendeur.

**Lors de l'installation, veillez à bien serrer toutes les vis.**

- Si vous ne serrez pas suffisamment les vis lors du montage, le piédestal ne sera pas assez solide pour supporter le poids du téléviseur ; il risquera de tomber et d'être endommagé, et il y a un risque de blessure.

**Veillez à ce que le téléviseur ne tombe pas.**

- Si le téléviseur est renversé ou si des enfants grimpent sur le piédestal alors que le téléviseur est installé, celui-ci risque de tomber et de provoquer des blessures.

**Il faut le concours de deux personnes au moins pour installer ou retirer le téléviseur.**

- En l'absence d'au moins deux personnes, le téléviseur peut tomber et provoquer des blessures.

**Lorsque vous retirez le piédestal du téléviseur, ne le retirez pas d'une manière différente de la procédure indiquée.**

➔ (p. 8)

- Sinon, le téléviseur et/ou le piédestal risque de tomber et de provoquer des blessures.

**A) Vis de montage (4)**  
(argent)



**B) Vis de montage (4)**  
(noire)

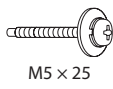

**C) Vis de montage**  
(noire)

M4 x 8

**D) Tige**

- TBL5ZA3055 (TX-P42GT30E)
- TBL5ZA3065 (TX-P46GT30E, TX-P50GT30E)

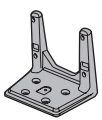

**E) Base**

- TBL5ZX0063 (TX-P42GT30E)
- TBL5ZX0067 (TX-P46GT30E, TX-P50GT30E)

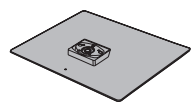

**F) Couverture**

- TXFBL5Z0017 (TX-P42GT30E)
- TXFBL5Z0019 (TX-P46GT30E, TX-P50GT30E)



**1 Monter le piédestal**

Utilisez les vis de montage **A** pour serrer fermement la tige **D** sur la base **E**.

- Veillez à bien serrer toutes les vis.
- Le filetage des vis de montage foirera si vous les forcez dans le mauvais sens.

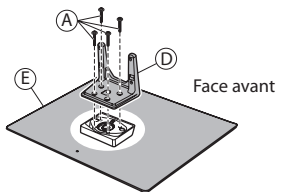

- Fixez le couvercle **F** avec la vis de montage **C**

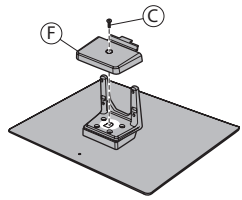

**2 Fixer le téléviseur**

Utilisez les vis de montage **B** pour fixer fermement.

- En premier lieu, vissez de manière lâche les quatre vis de montage, puis serrez-les fermement pour les fixer.
- Effectuez le travail sur une surface horizontale et plane.

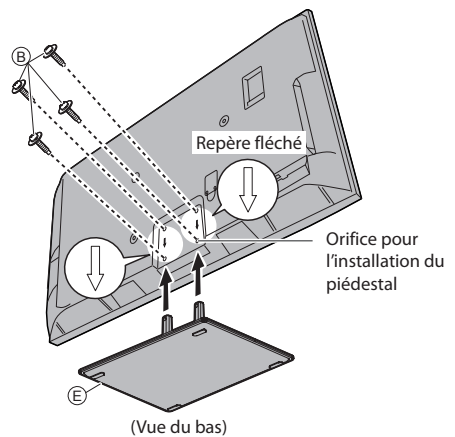

**Retrait du piédestal du téléviseur**

Assurez-vous de retirer le piédestal de la manière suivante lorsque vous utilisez l'applique de suspension au mur ou lorsque vous remballiez le téléviseur.

- 1 Retirez les vis de montage **B** du téléviseur.
- 2 Déboîtez le piédestal du téléviseur.
- 3 Retirez la vis de montage **C** du couvercle.
- 4 Déboîtez le couvercle.
- 5 Retirez les vis de montage **A** de la tige.

**Régler l'écran sur l'angle désiré**

- Évitez de placer des objets ou de mettre les mains dans la plage de rotation.

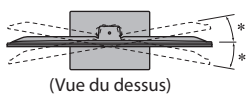
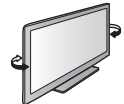

- \* : 15° (TX-P42GT30E)
- \* : 10° (TX-P46GT30E, TX-P50GT30E)



# Identifier les commandes

## Télécommande

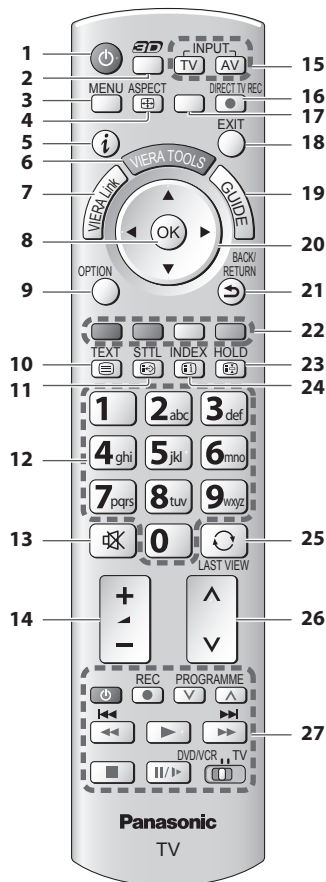

### 1 Commutateur de mode de veille Activé / Désactivé

- Active ou désactive le mode de veille

### 2 bouton 3D ➔ (p. 31)

- Permute entre les modes de visionnement 2D et 3D

### 3 [Menu principal] ➔ (p. 35)

- Appuyez pour accéder aux menus Image, Son, Minuterie et Configuration

### 4 Rapport de format ➔ (p. 21)

- Modifie le rapport de format

### 5 Informations ➔ (p. 19)

- Affiche les informations de la chaîne et du programme

### 6 VIERA TOOLS ➔ (p. 34)

- Affiche des icônes de fonctions spéciales pour faciliter l'accès à ces fonctions

### 7 [Menu VIERA Link] ➔ (p. 99)

### 8 OK

- Valide les sélections et choix
- Appuyez après la sélection des positions de chaîne pour changer rapidement de chaîne
- Affiche la liste des chaînes

### 9 [Menu options] ➔ (p. 20)

- Réglages additionnels pour l'affichage, le son, etc.

### 10 Télétexte ➔ (p. 25)

- Permute en mode télétexte

### 11 Sous-titres ➔ (p. 19)

- Affiche les sous-titres

### 12 Touches numériques

- Servent à changer de chaîne et de page de télétexte
- Valide la saisie des caractères
- En mode de veille, allume le téléviseur (Appuyez pendant environ 1 seconde)

### 13 Coupure du son

- Active et désactive la coupure du son

### 14 Sélection Haut / Bas

### 15 Sélection du mode d'entrée

- TV - permute entre les modes DVB-S / DVB-C / DVB-T / Analogique ➔ (p. 18)
- AV - permute sur le mode d'entrée AV à partir de la liste Sélection d'entrée ➔ (p. 27)

### 16 Enregistrement Direct TV ➔ (p. 97, 99)

- Enregistre immédiatement un programme sur l'enregistreur DVD ou le magnétoscope par liaison Q-Link ou VIERA Link.

### 17 [VIERA Connect] ➔ (p. 17, 94)

- Affiche l'écran d'accueil de VIERA Connect

### 18 Quitter

- Revient à l'écran d'affichage normal

### 19 Guide TV ➔ (p. 22)

### 20 Touches de curseur

- Servent à effectuer les sélections et réglages

### 21 Retour

- Revient au menu précédent ou à la page précédente

### 22 Touches de couleur

#### (rouge-vert-jaune-bleu)

- Servent à la sélection, à la navigation et à l'utilisation des diverses fonctions

### 23 Verrouillage

- Fige ou défige l'image ➔ (p. 20)

- Conserve la page de télétexte actuelle (mode télétexte) ➔ (p. 25)

### 24 Index ➔ (p. 25)

- Revient à la page d'index du télétexte (mode télétexte)

### 25 Dernière vue ➔ (p. 21)

- Passe à la dernière chaîne vue ou en mode d'entrée

### 26 Chaîne Haut / Bas

### 27 Fonctionnement de l'appareil raccordé

- ➔ (p. 28, 70, 79, 81, 102)

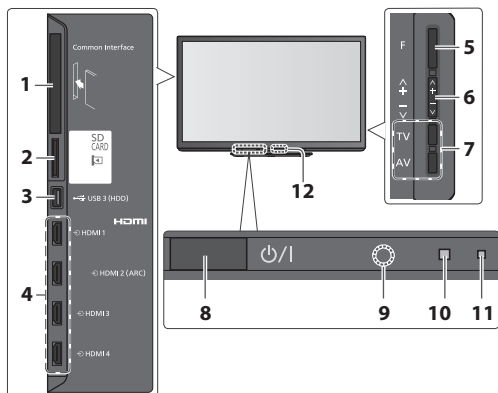

- 1 Fente IC ➔ (p. 61)
- 2 Fente pour carte SD ➔ (p. 71)
- 3 Port USB 3 ➔ (p. 67, 106)
- 4 Borne HDMI1 à 4 ➔ (p. 106)
- 5 Sélection de fonction
  - [Volume] / [Contraste] / [Luminosité] / [Couleur] / [Netteté] / [Teinte] (signal NTSC) / [Grave]\* / [Aigu]\* / [Balance] / [Configuration auto] (p. 45 - 48)
  - \*Le mode [Musique] ou [Parole] dans le menu Son
- 6 Chaîne Haut / Bas, modification de Valeur (si vous utilisez la touche F), Mise sous tension du téléviseur (appuyez sur n'importe quelle touche pendant environ 1 seconde si vous êtes en mode Veille)

## 7 Change le mode d'entrée

## 8 Interrupteur d'alimentation

- À utiliser pour la mise sous tension.
- Si le téléviseur était en mode de veille la dernière fois que vous l'avez éteint à l'aide de la télécommande, il sera en mode de veille la prochaine fois que vous l'allumerez à l'aide de l'interrupteur d'alimentation.

## 9 Capteur de signal de télécommande

- Ne placer aucun objet entre la télécommande et le capteur de télécommande de la TV.

## 10 Capteur C.A.T.S. (système de suivi automatique du contraste)

- Détecte la luminosité pour régler la qualité d'image lorsque l'option [Mode Eco] du Menu Image est réglée sur [Activé] ➔ (p. 37)

## 11 Voyant DEL de l'alimentation et de la minuterie

- **Rouge** : Veille
  - **Vert** : Activé
  - **Orange** : Timer Programming activée
  - **Orange (clignote)** :
    - Enregistrement en mode Programmation de la minuterie, Enregistrement Direct TV ou Enregistrement One Touch est en cours
  - **Rouge, clignotant en orange** :
    - Mode de veille avec enregistrement en mode Programmation de la minuterie, Enregistrement Direct TV ou Enregistrement One Touch en cours
  - Le voyant DEL clignote lorsque le téléviseur reçoit une commande de la télécommande.
- ## 12 Émetteur infrarouge pour les lunettes 3D
- Ne disposez pas d'objets entre l'émetteur et les lunettes 3D.

## Utilisation de l'affichage sur écran - Guide d'utilisation

Plusieurs des fonctions disponibles sur ce téléviseur sont accessibles depuis le menu d'affichage sur écran.

### Guide d'utilisation

Le Guide d'utilisation vous aidera à faire fonctionner le téléviseur avec la télécommande.

Exemple : [Son]

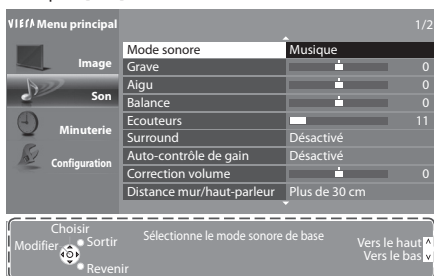

Guide d'utilisation

### Utiliser la télécommande

- Ouvrez le menu principal
- Déplacez le curseur / sélectionnez l'élément du menu / sélectionnez parmi une page d'options
- Déplacez le curseur / réglez les niveaux / sélectionnez parmi une page d'options
- Accédez au menu / mémorisez les réglages effectués ou les options sélectionnées
- Revenez au menu précédent
- Quittez les menus et revenez l'écran d'affichage normal

## Fonction de mise en veille automatique

Le téléviseur passe automatiquement en mode de veille dans les conditions suivantes :

- aucun signal n'est reçu et aucune opération n'est effectuée en mode de télévision analogique pendant 30 minutes
- [Minuterie veille] est actif dans le menu Minuterie (p. 20)
- aucune opération n'est réalisée pendant la période sélectionnée dans [Mise en veille automatique] (p. 40)
- Cette fonction n'affecte pas l'enregistrement en mode Programmation de la minuterie, Enregistrement Direct TV et Enregistrement One Touch.

# Raccordement de base

Les appareils externes et les câbles illustrés ne sont pas fournis avec ce téléviseur.

Assurez-vous que le téléviseur est débranché de la prise secteur avant de connecter ou de déconnecter tout fil.

Il existe certaines restrictions concernant la position pour le visionnement d'images 3D. Pour plus de détails ➔ (p. 29, 33)

## Exemple 1 Raccorder l'antenne ou l'antenne parabolique

### Téléviseur uniquement

Pour plus assurer que votre antenne parabolique est bien installée, informez-vous auprès de votre revendeur.

- Pour plus de détails, informez-vous également auprès des diffuseurs satellite.
- Satellites disponibles et orientation de l'antenne parabolique pour régler les chaînes DVB-S ➔ (p. 46)

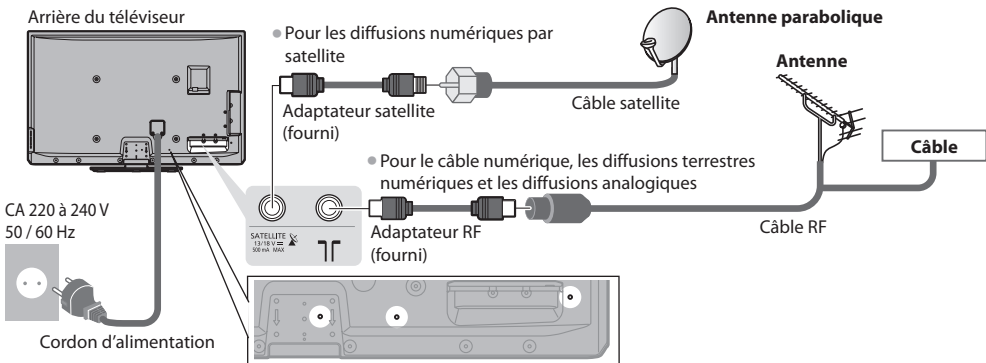

### ■ Attache-câbles

<p><b>Fixez l'attache</b></p> <p>Insérez l'attache dans un orifice</p> <p>orifice</p>	<p><b>Regroupez les câbles</b></p> <p>crochets</p> <p>Placez le bout dans les crochets</p>	<p><b>Pour retirer du téléviseur :</b></p> <p>fermoirs</p> <p>Maintenez la pression sur les fermoirs des deux côtés</p>	<p><b>Pour desserrer :</b></p> <p>bouton</p> <p>Maintenez la pression sur le bouton</p>
---	--	---	---

- N'attachez pas ensemble le câble satellite, le câble RF et les câbles électriques (pour éviter une image déformée).
- Attachez les câbles avec les attache-câbles au besoin.
- Lorsque vous utilisez l'accessoire en option, suivez son mode d'emploi pour attacher les câbles.

## Exemple 2 Raccorder un enregistreur DVD ou un magnéscope, et un lecteur

### Téléviseur, enregistreur DVD / magnéscope et lecteur

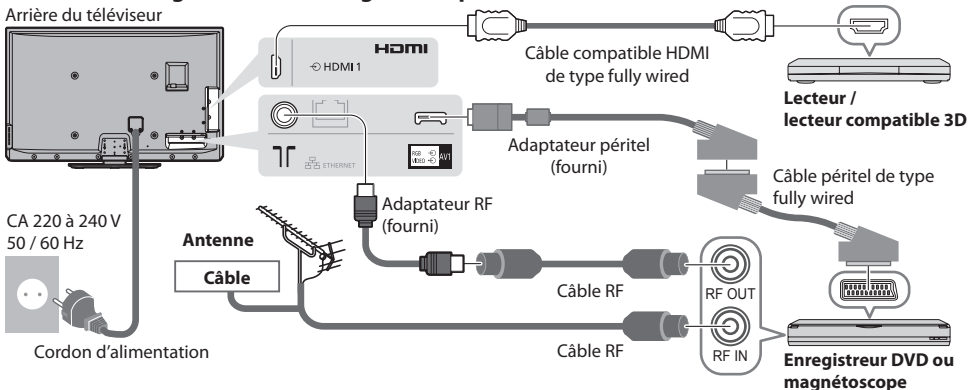

### Exemple 3

## Raccorder un enregistreur DVD ou un magnétoscope, et un décodeur

### Téléviseur, enregistreur DVD ou magnétoscope, et décodeur

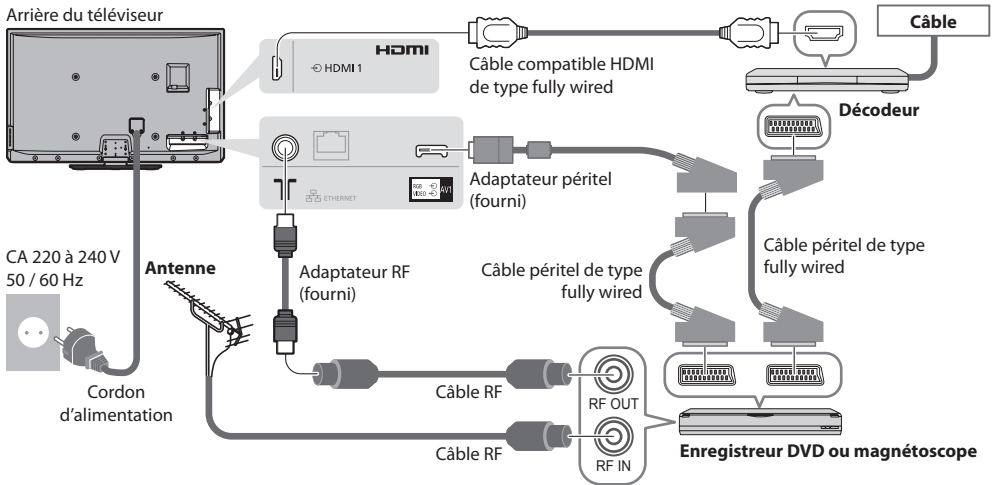

### ■ Connexion à l'environnement réseau (Connexions réseau)

Le téléviseur doit être connecté à un environnement réseau à bande large pour pouvoir activer les fonctions de service réseau (VIERA Connect, etc.)

- Si vous ne disposez pas de services réseau à large bande, veuillez consulter votre détaillant pour obtenir une assistance.
- Utilisez un câble LAN (connexion câblée) ou un adaptateur pour LAN sans fil (connexion sans fil) pour vous connecter au réseau.
- La configuration des connexions réseau démarre après les réglages fins (lors de la première utilisation du téléviseur)  
➔ (p. 14 - 16)

Arrière du téléviseur

#### Connexion sans fil

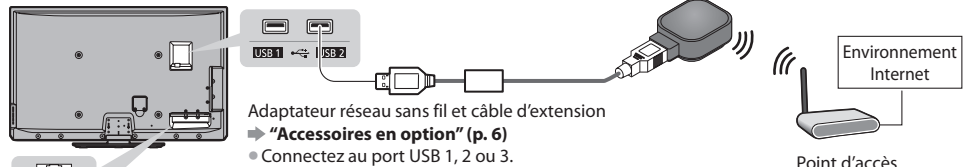

#### Connexion câblée

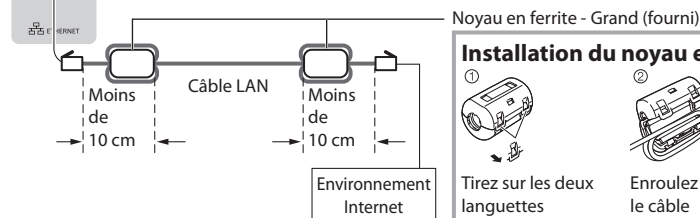

#### Installation du noyau en ferrite

- 1 Tirez sur les deux languettes
- 2 Enroulez deux fois le câble
- 3 Faites passer le câble à l'intérieur et refermez

#### Remarque

- Pour plus d'informations sur les connexions au réseau ➔ (p. 85)

#### Remarque

- Pour regarder le contenu 3D ➔ (p. 29)
- Raccordez à la borne AV1 du téléviseur pour un enregistreur DVD / magnétoscope prenant en charge Q-Link (p. 97).
- Un appareil compatible HDMI peut être raccordé aux bornes HDMI (HDMI1 / HDMI2 / HDMI3 / HDMI4) au moyen d'un câble HDMI (p. 104).
- Connexion Q-Link et VIERA Link ➔ (p. 95, 96)
- Veuillez aussi lire le manuel de l'appareil raccordé.
- Éloignez le téléviseur de tout équipement électronique (équipement vidéo, etc.) ou de tout équipement avec capteur infrarouge. Sinon, une distorsion de l'image / son peut se produire ou le fonctionnement des autres équipements se trouver perturbé.

# Configuration automatique

Recherchez et mémorisez automatiquement les programmes de télévision.

- Ces étapes ne sont pas nécessaires si votre revendeur a procédé à la configuration.
- Effectuez les connexions (p. 11, 12) et les réglages (si nécessaire) sur l'appareil raccordé avant de lancer la configuration automatique. Pour plus de détails sur les réglages de l'appareil raccordé, consultez son mode d'emploi.



## 1 Branchez le téléviseur dans la prise secteur et allumez-le.

● ● L'image met quelques secondes à s'afficher

- Si la DEL rouge s'allume sur le téléviseur, appuyez sur le Commutateur de mode de veille Activé / Désactivé de la télécommande pendant environ 1 seconde.

## 2 Sélectionnez la langue

Menüsprache			
Deutsch	Dansk	Polski	Srpski
English	Svenska	čestina	Hrvatski
Français	Norsk	Magyar	Slovensčina
Italiano	Suomi	Slovenčina	Latviešu
Español	Türkçe	Български	eesti keel
Português	Ελληνικά	Română	Lietuvių
Nederlands			



① sélectionnez

② validez

## 3 Sélectionnez votre pays

Pays		
Allemagne	Danemark	Pologne
Autriche	Suède	République tchèque
France	Norvège	Hongrie
Italie	Finlande	Slovaquie
Espagne	Luxembourg	Slovénie
Portugal	Belgique	Croatie
Suisse	Pays-Bas	Estonie
Malte	Turquie	Lituanie
Andorre	Grèce	Autres



① sélectionnez

② validez

- Choisissez votre région en fonction du pays que vous avez sélectionné, ou stockez le code PIN de verrouillage parental ("0000" ne peut pas être stocké) en suivant les consignes à l'écran.

## 4 Sélectionnez le mode que vous souhaitez régler

Sélection du signal téléviseur	
<input checked="" type="checkbox"/>	DVB-S
<input checked="" type="checkbox"/>	DVB-C
<input checked="" type="checkbox"/>	DVB-T
<input checked="" type="checkbox"/>	Analogique
Début ATP	

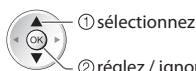

① sélectionnez

② réglez / ignorez le réglage

- : réglez (rechercher les chaînes disponibles)
- : Ignorez le réglage

## 5 Sélectionnez [Début ATP]

Sélection du signal téléviseur	
<input checked="" type="checkbox"/>	DVB-S
<input checked="" type="checkbox"/>	DVB-C
<input checked="" type="checkbox"/>	DVB-T
<input checked="" type="checkbox"/>	Analogique
Début ATP	

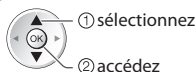

① sélectionnez

② accédez

- La configuration automatique lance la recherche des chaînes de télévision et les mémorise.

Les chaînes stockées et leur ordre varient en fonction du pays, de la région, du système de diffusion et des conditions de réception du signal.

**L'écran de configuration auto varie suivant le pays sélectionné.**

### 1 Mode de recherche de satellite DVB-S

Mode recherche	
<input checked="" type="checkbox"/>	Chaînes gratuites
<input type="checkbox"/>	Toutes les chaînes

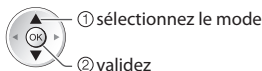

① sélectionnez le mode

② validez

### 2 Recherche de satellite DVB-S

Configuration automatique DVB-S	
Satellite	Contrôle LNB2
Progression	0%  100%
Cette opération prendra jusqu'à 40 minutes.	
Satellite	
Astra 19.2°E	
Hot Bird 13°E	
Appuyez sur EXIT pour passer l'installation Satellite	
Recherche Satellite	

**5**

**3 [Configuration automatique DVB-S]**

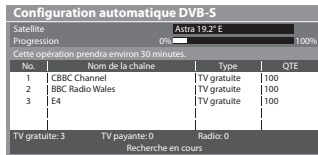

**4 [Réglage réseau DVB-C]**

● Selon le pays que vous sélectionnez, choisissez votre fournisseur de câble auparavant en suivant les instructions à l'écran.

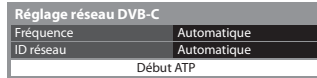

- ① sélectionnez [Début ATP]
- ② accédez



Normalement réglé sur [Fréquence] et [ID réseau] sur [Automatique]. Si [Automatique] ne s'affiche pas ou, si nécessaire, entrez [Fréquence] et [ID réseau] spécifié par votre fournisseur de câble avec les touches numériques.

**5 [Configuration automatique DVB-C]**

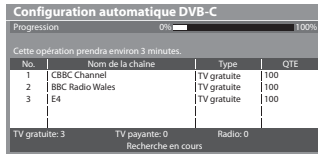

**6 [Configuration automatique DVB-T]**

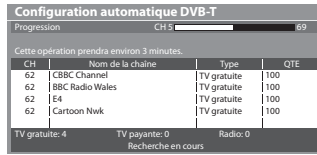

● Selon le pays que vous sélectionnez, l'écran de sélection de la chaîne s'affiche après Configuration automatique DVB-T si plusieurs chaînes ont le même numéro logique de chaîne. Sélectionnez votre chaîne préférée ou quittez l'écran pour des sélections automatiques.

**7 [Configuration automatique mode analogique]**

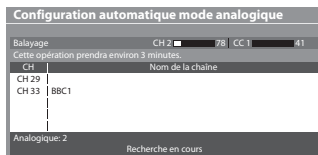

**8 Téléchargement prédéfini**

Si un enregistreur compatible avec Q-Link, VIERA Link ou une technologie similaire (p. 97, 98) est connecté, les réglages de chaîne, langue, pays / région sont automatiquement téléchargés sur l'enregistreur.

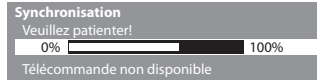

● Si le téléchargement échoue, vous pourrez télécharger plus tard par le menu Configuration. ➔ [Téléchargement] (p. 41)

**6**

**Configurez la connexion au réseau**

Configurez la connexion au réseau afin d'activer les fonctions de service réseau telles que VIERA Connect, etc. (p. 17, 84).

- Pour configurer la connexion sans fil, utilisez l'adaptateur réseau sans fil (accessoire en option). Veuillez noter que ce téléviseur ne prend pas en charge les points d'accès publics sans fil.
- Vérifiez que la configuration des connexions au réseau (p. 12) et de l'environnement réseau soit terminée avant de démarrer la configuration.

**Sélectionnez le type de réseau**

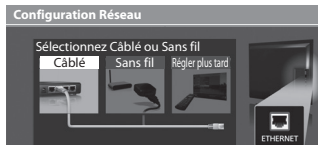

[Câblé] ➔ "Connexion câblée" (p. 12)

[Sans fil] ➔ "Connexion sans fil" (p. 12)



- ① sélectionnez
  - ② accédez
- Pour réaliser la configuration plus tard ou ignorer cette étape ➔ Sélectionnez [Régler plus tard] ou EXIT

■ [Câblé]

1. Sélectionnez [Automatique]



- ① sélectionnez
- ② accédez

2. Allez à l'étape suivante **7**



(Appuyez deux fois)

**Test de connexion**

- Vérifier la connexion du câble réseau.
- Vérifier l'acquisition IP.
- Vérifier périphériques avec même adresse IP.
- Vérifier la connexion à la passerelle.
- Vérifier la communication avec le serveur.

La configuration automatique est terminée et le test de la connexion réseau commence.

● Vous pouvez aussi configurer manuellement chaque élément en sélectionnant [Manuel]. Pour plus de détails ➔ (p. 87)

**✓ : réussi**

Le test a réussi et le téléviseur est connecté au réseau.

**✗ : échec**

Vérifiez les connexions et les réglages. Puis sélectionnez [Réessayer].

## Sélectionnez la méthode de connexion

**Type de connexion**  
 Veuillez sélectionner un type de connexion réseau.

Rechercher un point d'accès  
 WPS (bouton Push)

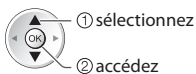

## [Rechercher un point d'accès]

Les points d'accès détectés automatiquement sont listés.

## 1. Sélectionnez le point d'accès désiré

Points d'accès disponibles				
No.	SSID	Type sans fil	Chiffrier	Réception
1	Access Point A	11n(2.4GHz)	☒	
2	Access Point B	11n(5GHz)	☒	
3	Access Point C	11n(5GHz)	☒	

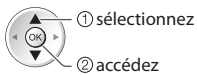

☒ : Point d'accès chiffré

- Pour effectuer une nouvelle recherche des points d'accès



(Jaune)

- Pour des informations sur le point d'accès sélectionné



(Rouge)

- Pour effectuer un réglage manuel (p. 90)



(Rouge)

## 2. Accédez au mode d'entrée de la clé de chiffrement

**Réglage de la clé de cryptage**  
 La connexion s'effectuera avec les réglages suivants:  
 SSID : Access Point A  
 Type d'authentification : WPA-PSK  
 Type de cryptage : TKIP

Veuillez saisir la clé de chiffrement.

Clé de cryptage



- Si le point d'accès sélectionné n'est pas chiffré, un écran de confirmation est affiché. Il est recommandé de sélectionner un point d'accès chiffré.

## 3. Entrez la clé de chiffrement du point d'accès

**Réglages point d'accès**  
 Clé de cryptage

A	B	C	D	E	F	G	H	I	J	K	L	M	N	O	P	Q	R	S	T
U	V	W	X	Y	Z	0	1	2	3	4	5	6	7	8	9	!	#		
a	b	c	d	e	f	g	h	i	j	k	l	m	n	o	p	q	r	s	t
u	v	w	x	y	z	( )	+	-	*										

Réglez les caractères

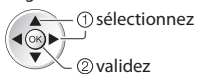

- Vous pouvez entrer les caractères en utilisant les touches numériques.

Mémorisez



## 4. Sélectionnez [Oui]

**Réglages point d'accès**  
 La clé de cryptage est configurée sur:  
 XXXXXXXX

Sélectionnez «Oui» pour confirmer.  
 Sélectionnez «Non» pour changer.

Oui Non



- Pour entrer à nouveau la clé de chiffrement, sélectionnez [Non].
- Si la connexion a échoué, vérifiez la clé de chiffrement, les réglages et la position de votre point d'accès. Suivez alors les instructions sur l'écran.

## 5. Une fois la configuration du point d'accès terminée, procédez au test de la connexion



## Test de connexion

- Vérifier la connexion au point d'accès.
- Vérifier l'acquisition IP.
- Vérifier périphériques avec même adresse IP.
- Vérifier la connexion à la passerelle.
- Vérifier la communication avec le serveur.

☑ : **réussi**

Le test a réussi et le téléviseur est connecté au réseau.

☒ : **échec**

Vérifiez les connexions et les réglages. Puis sélectionnez [Réessayer].

- Vous pouvez aussi configurer manuellement chaque élément en sélectionnant [Manuel]. Pour plus de détails ➔ (p. 87)

## 6. Allez à l'étape suivante 7



(Appuyez deux fois)

**[WPS (bouton Push)]**

1. Appuyez sur le bouton WPS du point d'accès jusqu'à ce que la lumière clignote
2. Connectez l'adaptateur pour réseau sans fil au point d'accès

**WPS (bouton Push)**

- 1) Veuillez appuyer sur le bouton «WPS» sur le point d'accès, jusqu'à ce que la lumière clignote.
  - 2) Une fois le point d'accès près, veuillez sélectionner «Connecter».
- Si vous n'êtes pas sûrs, veuillez vérifier le mode d'emploi du point d'accès.

Connecter



- Assurez-vous que le point d'accès prend en charge le protocole WPS pour cette méthode.
- WPS : Wi-Fi Protected Setup™
- Si la connexion a échoué, vérifiez les réglages et la position de votre point d'accès. Suivez alors les instructions sur l'écran.

3. Une fois la configuration du point d'accès terminée, procédez au test de la connexion

**Test de connexion**

- Vérifier la connexion au point d'accès.
- Vérifier l'acquisition IP.
- Vérifier périphériques avec même adresse IP.
- Vérifier la connexion à la passerelle.
- Vérifier la communication avec le serveur.

 : **réussi**

Le test a réussi et le téléviseur est connecté au réseau.

 : **échec**

Vérifiez les connexions et les réglages. Puis sélectionnez [Réessayer].

4. Allez à l'étape suivante **7**



(Appuyez deux fois)

- Vous pouvez aussi configurer manuellement chaque élément en sélectionnant [Manuel]. Pour plus de détails ➔ (p. 87)

**Sélectionnez [Maison]**

Sélectionnez l'environnement [Maison] à utiliser dans votre foyer.



- ① sélectionnez
- ② validez

**■ [Magasin] environnement de visionnement (uniquement pour un affichage en magasin)**

L'environnement de visionnement [Magasin] est le mode de démonstration qui explique les principales fonctions de ce téléviseur.

**Sélectionnez l'environnement [Maison] à utiliser dans votre foyer.**

- Vous pouvez revenir à l'écran de sélection de l'environnement de visionnement à l'étape de l'écran de confirmation Demo automatique et à l'écran de sélection Demo automatique Désactivé / Activé.

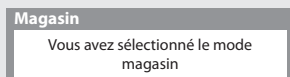
**1 Retour à l'écran de sélection de l'environnement de visionnement****2 Sélectionnez [Maison]**

- ① sélectionnez
- ② validez

Pour modifier par la suite l'environnement de visionnement, vous devrez réinitialiser tous les réglages en accédant au Réglage usine. ➔ [Réglage usine] (p. 62)

**La configuration automatique est alors terminée et votre téléviseur est prêt pour l'affichage.**

Si le réglage échoue, vérifiez la connexion du câble satellite ou du câble RF, puis suivez les instructions sur l'écran.

**Remarque**

- Pour vérifier la liste des chaînes en un coup d'œil ➔ "Utiliser le guide des programmes" (p. 22)
- Pour éditer ou cachez (sauter) des chaînes ➔ "Régler et éditer les chaînes" (p. 49 - 54)
- Pour syntoniser à nouveau toutes les chaînes ➔ [Configuration auto] (p. 45 - 48)
- Pour ajouter ultérieurement le mode TV disponible ➔ [Ajouter signal du téléviseur] (p. 41 - 43)
- Pour initialiser tous les réglages ➔ [Réglage usine] (p. 62)

**Si vous connectez l'adaptateur réseau sans fil ultérieurement, un écran de confirmation s'affiche pour la configuration.**

- Pour configurer la connexion sans fil ➔ (p. 88 - 90)

**Connexion d'un adaptateur LAN sans fil**Adaptateur LAN sans fil connecté, souhaitez-vous le configurer ?  
Non - Quitter

Type de réseau actuel : Sans fil

Oui

Non



# Utilisation de "VIERA Connect"

VIERA Connect est une passerelle vers les services Internet propres à Panasonic, qui a élargi considérablement les fonctionnalités VIERA CAST. VIERA Connect vous permet d'accéder à certains sites Web plus spécifiques pris en charge par Panasonic et de profiter de contenu Internet tel que des photos, des vidéos, des jeux, etc. depuis l'écran d'accueil de VIERA Connect.

- Ce téléviseur ne dispose toutefois pas d'un navigateur internet sophistiqué ; il est par conséquent possible que certaines fonctions de sites internet ne soient pas disponibles.



## 1 Allumez le téléviseur



- Appuyez pendant environ 1 seconde
- L'interrupteur d'alimentation doit être activé. (p. 10)



Chaque fois que vous allumez votre téléviseur, la bannière de présentation de VIERA Connect s'affiche. Cette bannière est susceptible de changer.

## 2 Accès à VIERA Connect

Lorsque la bannière est affichée



ou  (  )

- Le dessin de la touche varie en fonction de la télécommande.

Exemple :



- Selon les conditions d'utilisation, la lecture de la totalité des données peut prendre un certain temps.
- Il est possible que des messages s'affichent avant l'écran d'accueil de VIERA Connect. Veuillez lire attentivement ces instructions et conformez-vous à celles affichées à l'écran.

Exemple : Ecran d'accueil de VIERA Connect



- Pour passer au niveau suivant ➔ [PLUS]
- Pour revenir au niveau précédent ➔ [RETOUR]

### ■ Pour quitter VIERA Connect



- Pour désactiver la bannière d'instructions VIERA Connect ➔ [Bannière VIERA Connect] (p. 43)

### ■ Comment utiliser VIERA Connect (en janvier 2011)

- Pour déplacer le curseur / sélectionner l'élément



- Lorsque les mots-clés s'affichent sur la barre de couleur



- Pour accéder



- Lorsque des options comportant des numéros s'affichent



- Pour revenir à l'écran précédent



- Pour revenir à l'écran d'accueil de VIERA Connect



- La communication vidéo (ex. Skype™) nécessite une caméra de communication exclusive TY-CC10W.

#### ➔ "Accessoires en option" (p. 6)

Pour davantage de détails, lisez le mode d'emploi de caméra de la communication.

- Vous pouvez connecter un clavier et une manette de jeux au port USB afin de pouvoir saisir des caractères et jouer à des jeux vidéo par VIERA Connect. Vous pouvez également utiliser le téléviseur avec un clavier ou une manette de jeux différents des fonctionnalités de VIERA Connect. Pour plus d'informations ➔ "Connexion USB" (p. 112)

### Remarque

- Si vous ne pouvez pas accéder à VIERA Connect, vérifiez les connexions (p. 12) et les paramètres réseau (p. 14 - 16).
- Pour plus d'informations sur VIERA Connect ➔ (p. 94)

# Regarder la télévision



## 1 Allumez le téléviseur



- Appuyez pendant environ 1 seconde
- L'interrupteur d'alimentation doit être activé. (p. 10)

### ■ La bannière de présentation VIERA Connect s'affiche

Vous pouvez alors accéder aux fonctions VIERA Connect et profiter des avantages qu'elle met à votre disposition. ➔ (p. 17)

- Pour supprimer cette bannière, laissez-la tel quel pendant environ 5 secondes ou appuyez sur une touche (sauf les touches permettant d'accéder à VIERA Connect).
- Pour désactiver cette bannière ➔ [Bannière VIERA Connect] (p. 43)



## 2 Sélectionnez le mode



- Les modes sélectionnables varient en fonction des chaînes mémorisées (p. 13).



① sélectionnez

② accédez

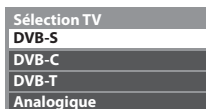

- Il est aussi possible de sélectionner le mode en appuyant plusieurs fois sur la touche TV de la télécommande ou du panneau latéral du téléviseur. (p. 10)
- Si le menu [Sélection TV] ne s'affiche pas, appuyez sur la touche TV pour changer de mode.

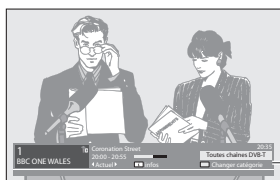

Bannière d'informations ➔ (p. 19)

## 3 Sélectionnez une chaîne



ou



- Pour sélectionner un numéro de position de chaîne à plus de deux chiffres, par exemple 399

3<sub>def</sub> ➔ 9<sub>mpg</sub> ➔ 9<sub>mpg</sub>

### ■ Pour sélectionner à partir de la Liste des chaînes

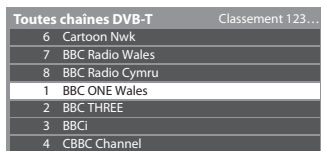

① sélectionnez une chaîne

② visionnez

- Pour classer les noms de chaîne par ordre alphabétique

(Rouge)

- Pour changer la catégorie

(Bleu)

### ■ Sélectionnez une chaîne à l'aide de la bannière d'informations (p. 19)

1 Affichez la bannière d'informations si elle n'est pas déjà affichée



2 Pendant que la bannière s'affiche, sélectionnez la chaîne



① sélectionnez une chaîne

② visionnez

### ■ Sélectionnez une chaîne à l'aide du Guide des programmes (p. 22)

1 Affichez le Guide des programmes

2 Sélectionnez le programme ou la chaîne en cours

3 Sélectionnez [Voir programme] (mode DVB)



① sélectionnez

② accédez



① sélectionnez

② visionnez

- Il pourrait être nécessaire de saisir le code postal ou d'effectuer une mise à jour selon le pays que vous sélectionnez (p. 13). Suivez les instructions du message.

### Remarque

- Pour visionner la télévision payante ➔ "Utiliser l'interface commune" (p. 61)

## Autres fonctions utiles

### Affichez la bannière d'informations

#### Affichez la bannière d'informations



- Apparaît aussi lorsque vous changez de chaîne

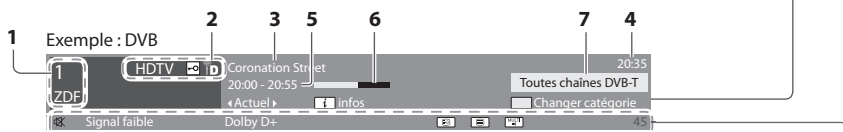

- 1 Position et nom de la chaîne
- 2 Type de chaîne ([Radio], [Données], [HDTV], etc.) / chaîne cryptée (🔒) / mode TV (📺, 📻, 📡, 📶)
- 3 Programme
- 4 Heure actuelle
- 5 Début du programme / Heure de fin (DVB) Numéro de chaîne, etc. (Analogique)
- 6 Indicateur de progression chronologique du programme sélectionné (DVB)
- 7 Catégorie
  - Pour changer la catégorie (DVB)

(Bleu) ➔



#### Fonctions disponibles / Signification des messages



Son coupé



Service de télétexte disponible



Multi-audio et multi-véo disponibles

#### [Signal faible]

Signal de télévision de mauvaise qualité



Multi-audio disponible



#### [Stéréo], [Mono]

Mode audio

#### [Dolby D+], [Dolby D], [HE-AAC]

Piste audio Dolby Digital Plus, Dolby Digital ou HE-AAC



Multi-véo disponible

#### 1 - 90

Temps restant de la minuterie de veille

- Pour les réglages ➔ (p. 20)



Service de sous-titres disponible

- Pour vérifier le nom de chaîne d'une autre chaîne réglée
- Pour regarder la chaîne qui figure dans la bannière
- Informations sur le programme suivant (DVB)



- Pour cacher EXIT
- Informations supplémentaires (DVB) (Appuyez de nouveau pour cacher la bannière)

- Pour régler le délai d'affichage ➔ [Délai d'affichage] (p. 43)

### Affichez les sous-titres

#### Affichez ou cachez les sous-titres (si disponibles)

- STTL • Pour changer la langue de DVB (si disponible)

➔ [Sous-titres préférés] (p. 43)

#### Remarque

- Si vous appuyez sur la touche STTL en mode analogique, le téléviseur permute sur le service de télétexte et ouvre votre page favorite (p. 25). Appuyez sur la touche EXIT pour revenir en mode TV.
- Il est possible que les sous-titres ne s'affichent pas correctement sur les images en 3D.

## Verrouillage

### Figé ou défigé l'image

HOLD



## Afficher les réglages disponibles pour l'état courant

### Vérifier ou modifier instantanément l'état actuel

OPTION

- Pour modifier

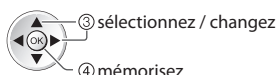
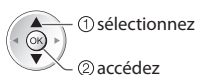

#### [Multi-vidéo] (mode DVB)

Permet de sélectionner une vidéo à partir d'un groupe de plusieurs vidéos (si disponible)

- Ce réglage n'est pas mémorisé ; le réglage par défaut est réinitialisé une fois que vous quittez le programme en cours.

#### [Audio double] (mode DVB)

Vous permet de sélectionner le son stéréo / monaural (s'il est disponible)

#### [Sous channel] (mode DVB)

Permet de sélectionner le sous-canal d'un programme à plusieurs canaux (si disponible)

#### [Langue Télétexte] (mode DVB)

Permet de sélectionner une autre langue pour le télétexte (si disponible)

#### [MPX] (mode Analogique)

Sélectionne le mode de son multiplex (s'il est disponible)

➔ [Son] (p. 39)

#### [Multi-audio] (mode DVB)

Permet de sélectionner une autre langue pour la piste sonore (si disponible)

- Ce réglage n'est pas mémorisé ; le réglage par défaut est réinitialisé une fois que vous quittez le programme en cours.

#### [Langue du sous-titrage] (mode DVB)

Permet de sélectionner la langue pour l'affichage des sous-titres (si disponible)

#### [Langue télétexte]

Définit la police de caractères utilisée pour le télétexte

➔ [Configuration] (p. 43)

#### [Correction volume]

Règle le volume d'une chaîne donnée ou le mode d'entrée

#### [Retirer USB en sécurité]

Permet de retirer en toute sécurité le périphérique USB connecté au téléviseur.

## Minuterie veille

### Commute le téléviseur en mode veille automatiquement après une période déterminée

#### 1 Affichez le menu

MENU



#### 2 Sélectionnez [Minuterie]

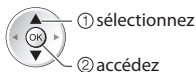

#### 3 Sélectionnez [Minuterie veille] et réglez l'heure

Programmation minuterie	Désactivé
Minuterie veille	15 minutes
Mise en veille automatique	30 minutes
	45 minutes
	60 minutes
	75 minutes
	90 minutes

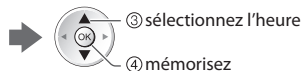
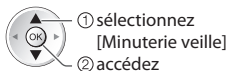

- Pour annuler ➔ Réglez sur [Désactivé] ou éteignez le téléviseur.
- Pour confirmer le temps restant ➔ "Affichez la bannière d'informations" (p. 19)
- Lorsqu'il reste moins de 3 minutes, le temps restant clignote sur l'écran.

## Rapport de format

### Changez le rapport de format (taille d'image)

**ASPECT** Affichez l'image avec une taille et un format optimaux. Normalement, les programmes comportent un "Signal de contrôle du rapport de format" (signal d'écran large, etc.), et le téléviseur choisit automatiquement le rapport de format en fonction du "Signal de contrôle du rapport de format" (p. 107).

### ■ Si vous désirez changer le rapport de format manuellement

#### 1 Affichez la liste Sélection d'aspect



Liste Sélection d'aspect

#### 2 Pendant que la liste s'affiche, sélectionnez le mode

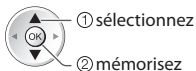

- Vous pouvez également changer le mode à l'aide de la touche ASPECT uniquement.

**ASPECT** (Appuyez plusieurs fois jusqu'à ce que vous obteniez le mode désiré)

#### [Automatique]



Le rapport de format optimal est choisi et l'image est étirée pour remplir tout l'écran. Pour plus de détails ► (p. 107)

#### [16:9]



Affiche l'image telle quelle en 16:9, sans déformation (anamorphosée).

#### [4:3 complet]



Affiche une image 4:3 en l'allongeant horizontalement pour qu'elle remplisse l'écran.  
• Signal HD uniquement

#### [14:9]

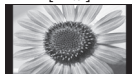

Affiche l'image à la norme 14:9, sans déformation.

#### [Zoom1]

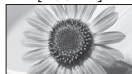

Affiche une image boîte aux lettres 16:9 ou une image 4:3 sans déformation.

#### [Élargi]



Affiche une image 4:3 en plein écran. L'allongement n'est visible que sur les bords gauche et droit.

#### [Zoom2]

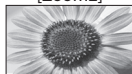

Affiche une image boîte aux lettres 16:9 (anamorphosée) en plein écran sans déformation.

#### [4:3]



Affiche l'image à la norme 4:3, sans déformation.

#### [Zoom3]

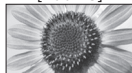

Affiche une image boîte aux lettres 2,35:1 (anamorphosée) en plein écran sans déformation. En 16:9, affiche l'image à sa taille maximale (en l'allongeant légèrement).

### Remarque

- Le rapport de format est fixé à [16:9] lorsque [Mode Image] est réglé sur [Jeux] dans le menu Image.
- L'aspect ne peut pas être modifié en mode service télétexte et 3D (sauf en mode [2D→3D] dans [Sélection du mode 3D] (p. 31)).
- Le mode de rapport de format peut être mémorisé séparément pour les signaux SD (définition standard) et HD (haute définition)

## Dernière vue

### Passer facilement à la dernière chaîne vue ou en mode d'entrée



- Appuyez de nouveau pour revenir à la vue actuelle.

LAST VIEW

### Remarque

- Il n'est pas possible de changer de chaîne en cours d'enregistrement en mode Programmation minuterie, Enregistrement Direct TV ou Enregistrement une touche.
- Regarder moins de 10 secondes n'est pas considéré comme la chaîne ou le mode d'entrée précédemment regardé.

# Utiliser le guide des programmes

Guide TV — Le guide électronique des programmes (EPG) présente à l'écran une grille des programmes actuellement transmis et des émissions à venir pour les sept prochains jours (suivant le diffuseur).

- Cette fonction varie suivant le pays sélectionné (p. 13).
- La saisie ou la mise à jour du code postal peut être requise pour utiliser le système GUIDE Plus+ selon le pays que vous sélectionnez. ➔ **"Afficher la publicité" (p. 23)**
- Les canaux DVB-T et analogiques s'affichent sur le même écran de Guide des programmes. [D] signifie chaîne DVB-T et [A] signifie chaîne analogique. Il n'y pas de liste de programmes pour les chaînes analogiques.
- La première fois que vous allumez le téléviseur, ou s'il est resté éteint pendant plus d'une semaine, le Guide des programmes peut mettre un certain temps à apparaître complètement.

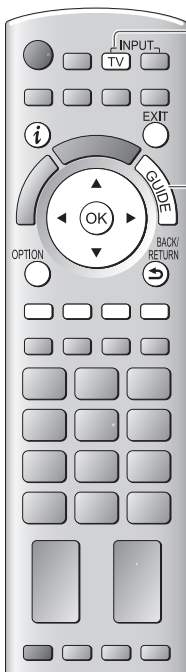

## 1 Sélectionnez le mode

➔ (p. 18)



## 2 Affichez le guide des programmes



- Appuyez de nouveau pour changer la présentation ([Paysage] / [Portrait]).
- Affichez [Paysage] pour voir plusieurs chaînes.
- Affichez [Portrait] pour voir une chaîne à la fois.

Exemple :  
[Paysage] (Affichage par chaîne)

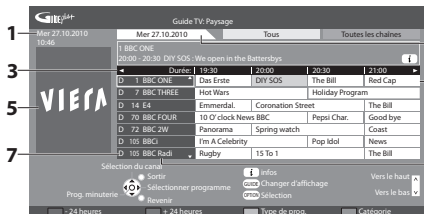

- 1 Date et heure actuelles
- 2 Date du Guide des programmes
- 3 Heure du Guide des programmes
- 4 Programme
- 5 Publicité
- 6 Position et nom de la chaîne
- 7 [D] : DVB-T  
[A] : Analogique

Exemple :  
[Portrait] (Affichage par heure)

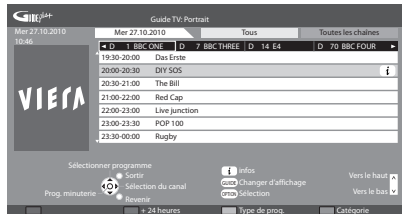

**Selon le pays que vous avez sélectionné, vous pouvez sélectionner le type de guide des programmes**

➔ **[Guide par défaut] dans [Affichage réglages] (p. 43)**

Si vous sélectionnez [Liste des chaînes], la liste des chaînes s'affiche lorsque vous appuyez sur la touche GUIDE.

■ Pour revenir au téléviseur



■ Pour regarder le programme

### 1 Sélectionnez le programme ou la chaîne en cours



### 2 Sélectionnez [Voir programme] (mode DVB)

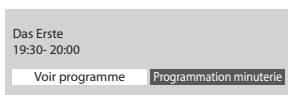

- Pour utiliser la Programmation de la minuterie ➔ (p. 24)

## ■ Pour reculer au jour précédent (mode DVB)

 (Rouge)

## ■ Pour afficher la liste des chaînes du type sélectionné (mode DVB)

 (Jaune)

(Liste Type)



① sélectionnez le type  
② affichez

## ■ Pour avancer au jour suivant (mode DVB)

 (Vert)

## ■ Pour afficher une liste de chaînes de la catégorie sélectionnée

 (Bleu)

(Liste Catégorie)



① sélectionnez la catégorie  
② affichez

Seules les chaînes analogiques apparaissent dans la liste

• Pour afficher la liste des chaînes favorites ➔ (p. 49)

## Autres fonctions utiles

### Afficher les détails du programme (mode DVB)

#### 1 Sélectionnez le programme



#### 2 Affichez les détails

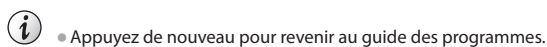

### Afficher la publicité

Suivant le pays sélectionné, ce téléviseur prend en charge le système **GUIDE Plus+** en mode DVB-T ou analogique.

La saisie ou mise à jour du code postal est requise. Suivez les instructions du message.

- Il est aussi possible de configurer manuellement à partir du menu Configuration ➔ **[Mise à jour] / [Code postal] dans [Paramétrage GUIDE Plus+] (p. 44)**
- Saisissez votre code postal lors de la première utilisation de cette fonction. Si vous saisissez un code postal erroné pour votre région ou si vous ne saisissez pas de code postal, il se peut que la publicité ne s'affiche pas correctement.

### Affichez les informations de publicité

OPTION • Pour afficher la dernière publicité ➔ **[Mise à jour] dans [Paramétrage GUIDE Plus+] (p. 44)**

### ■ Pour changer les publicités



### ■ Pour revenir au Guide des programmes



### Remarque

- Pour actualiser les informations continuellement, le téléviseur doit être laissé en mode de veille.

## Programmation de la minuterie (mode DVB)

La fonction Programmation de la minuterie est une minuterie qui rappelle de regarder ou d'enregistrer le programme sur un enregistreur externe ou le disque dur USB.

### 1 Sélectionnez le programme à venir



La DEL devient orange si la programmation de la minuterie est réglée.  
(La DEL clignote en orange si la programmation de la minuterie est en cours.)

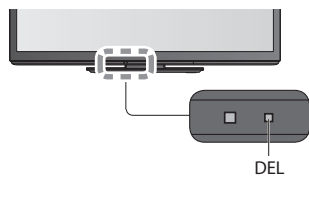

### ■ Pour vérifier / modifier / annuler un événement de programmation de la minuterie

➔ "Programmation minuterie" (p. 55 - 57)

### ■ Si vous sélectionnez le programme en cours

Un écran de confirmation s'affiche et vous invite à le regarder ou à l'enregistrer.

Sélectionnez [Programmation minuterie] et réglez [Enr. ext.] ou [Enr. DD USB] pour enregistrer une fois l'événement de programmation effectué.



### 2 Sélectionnez la fonction ([Enr. ext.], [Enr. DD USB] ou [Rappel])

(Écran Programmation de la minuterie)

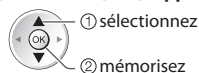

#### [Enr. ext.] / [Enr. DD USB] :

pour enregistrer le programme sur un enregistreur externe ou un disque dur USB  
Lorsqu'arrive l'heure de démarrage, la chaîne est automatiquement commutée et les signaux audio et vidéo sont émis. Un message de rappel s'affiche 2 minutes avant l'heure de démarrage si vous regardez la télévision.

#### [Rappel] :

pour vous rappeler de regarder le programme  
Lorsque vous regardez le téléviseur, un message de rappel s'affiche 2 minutes avant l'heure de démarrage. Appuyez sur la touche OK pour basculer sur la chaîne programmée.

### ■ Pour revenir au Guide des programmes



### Remarque

- Cette fonction n'est pas disponible en mode analogique.
- La programmation de la minuterie ne fonctionne de façon appropriée que si les données horaires sont acquises via le signal de la radiotélévision ou du fournisseur d'accès.
- Vous ne pouvez pas sélectionner une autre chaîne pendant l'enregistrement en mode Programmation de la minuterie.
- Lors de l'enregistrement de programmes sur l'enregistreur externe, assurez-vous d'effectuer les réglages appropriés sur l'enregistreur connecté au téléviseur.  
Si un enregistreur compatible avec Q-Link, VIERA Link ou toute autre technologie similaire est connecté au téléviseur (p. 97, 98) et que les [Réglage des liens num/analog] (p. 40) sont terminés, il n'est pas nécessaire de régler l'enregistreur. Consultez aussi le manuel de l'enregistreur.
- Pour enregistrer des programmes sur le DD USB, assurez-vous de le formater et de l'activer pour l'enregistrement dans [Configuration Réseau] (p. 67).



# Afficher le télétexte

Les services de télétexte consistent en informations de texte fournies par les diffuseurs. Les fonctions peuvent varier suivant les diffuseurs.

## Qu'est-ce que le mode FLOF (FASTEXT) ?

En mode FLOF, quatre sujets de couleurs différentes apparaissent au bas de l'écran. Pour obtenir plus d'informations sur l'un de ces sujets, appuyez sur la touche de couleur correspondante. Ce service permet d'accéder facilement aux informations relatives aux sujets présentés.

## Qu'est-ce que le mode TOP ? (dans le cas de l'émission de texte TOP)

TOP améliore considérablement le service de télétexte standard, en facilitant la recherche et en fournissant un guide efficace.

- Survol rapide des informations de télétexte disponibles
- Sélection facile du sujet, étape par étape
- Informations d'état de page au bas de l'écran

Page du haut / bas disponible

 (Rouge)  (Vert)

Pour sélectionner parmi les blocs de sujets

 (Bleu)

Pour sélectionner le sujet suivant à l'intérieur du bloc de sujets

(Après le dernier sujet, la sélection passe au bloc de sujets suivant.)

 (Jaune)

## Qu'est-ce que le mode Liste ?

En mode Liste, quatre numéros de page de couleurs différents apparaissent au bas de l'écran. Chacun de ces numéros peut être changé et enregistré dans la mémoire du téléviseur. ➔ "Mémorisez les pages fréquemment consultées" (p. 26)

## ■ Pour changer de mode ➔ [Télétexte] (p. 43)



## 1 Permutez sur Télétexte

TEXT 

- Affiche la page d'index (le contenu varie suivant le diffuseur)

Numéro de sous-page

<< 01 02 03 04 05 06 07 >>  
**P100** 17:51 28 Feb - Heure / date

TELETEXT  
INFORMATION

Barre de couleur

Numéro de page actuel

## 2 Sélectionnez la page

haut  
OK  
bas

 ou Touche de couleur  
(Correspond à la barre de couleur)

## ■ Pour régler le contraste

MENU 

(Appuyez trois fois)

Avec la barre bleue affichée



## ■ Pour revenir au téléviseur



## Affichez les données cachées

Affichez les mots cachés, comme par exemple les réponses aux pages de quiz

MENU  ➔  (Rouge)

- Appuyez encore une fois pour les cachez de nouveau.

## VERROUILLAGE

### Arrêtez la mise à jour automatique

(Si vous désirez verrouiller la page actuelle pour ne pas qu'elle se mette à jour)

HOLD • Appuyez encore une fois pour reprendre.



## INDEX

Revenez à la page d'index principal

INDEX 

## Accédez à une page favorite

### Affichez une page favorite mémorisée

Ouvrez la page associée à la touche bleue (mode Liste).

STTL • Le réglage d'usine est "P103".



## PLEIN / HAUT / BAS

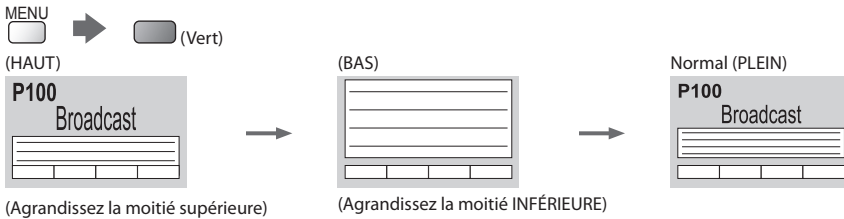

## Affichez dans plusieurs fenêtres

### Regardez la télévision et le télétexte dans deux fenêtres en même temps

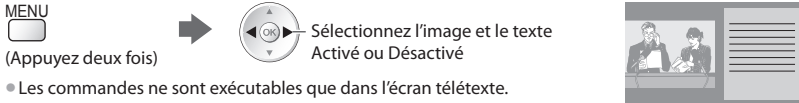

## Mémorisez les pages fréquemment consultées

### Mémorisez les pages fréquemment consultées dans la barre de couleur (en mode Liste uniquement)

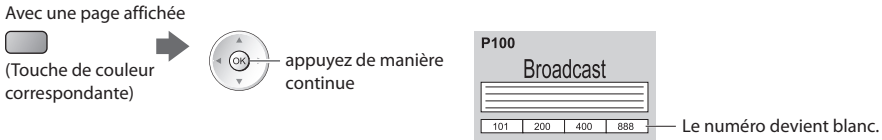

### ■ Pour changer les pages mémorisées

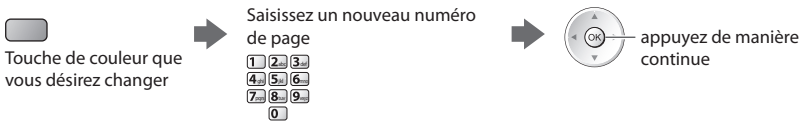

## Affichez la sous-page

### Affichez la sous-page (uniquement lorsque le Télétexte contient plus d'une page)

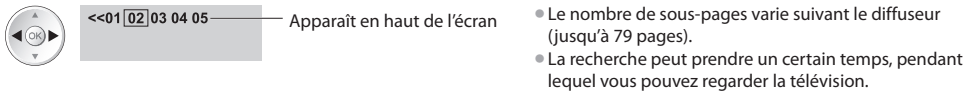

### ■ Pour afficher une sous-page spécifique



## Regardez la télévision en attendant la mise à jour

### Regardez une image TV pendant la recherche d'une page de télétexte

Le télétexte se met automatiquement à jour lorsque de nouvelles informations sont disponibles.

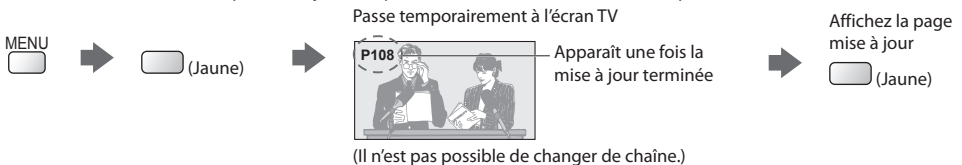

• La page d'informations dispose d'une fonction qui indique l'arrivée des dernières informations ("Flash d'informations").

# Regarder les appareils raccordés aux entrées externes

Raccordez l'appareil externe (Magnétoscope, appareil DVD, etc.) pour le visionner via l'entrée.

- Pour connecter l'appareil ➔ (p. 11, 12, 104 - 106)

La télécommande peut prendre en charge l'exécution de certaines fonctions de l'appareil externe sélectionné.

- ➔ **“Commander un autre appareil à l'aide de la télécommande du téléviseur” (p. 28)**



- Pour revenir au téléviseur

TV

## 1 Allumez le téléviseur



### Lors d'une connexion par péritel, comme dans l'exemple 2 ou 3 (p. 11, 12)

Reçoit automatiquement les signaux lorsque la lecture commence

- Les signaux reçus sont automatiquement identifiés par la borne péritel (8 broches).
- Cette fonction est aussi disponible pour les connexions HDMI (p. 104).

### Si le mode d'entrée ne permute pas automatiquement

Exécutez 2 et 3

- Vérifiez la configuration de l'équipement.

## 2 Affiche le menu Sélection d'entrée

AV

## 3 Sélectionnez le mode d'entrée de la connexion à l'appareil

Sélection d'entrée
AV1
AV2
COMPONENT
HDMI1
HDMI2
HDMI3
HDMI4
TV
SD Card/USB

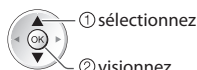

① sélectionnez

② visionnez

- Vous pouvez aussi sélectionner l'entrée à l'aide de la touche AV sur le téléviseur ou sur le panneau latéral du téléviseur (sauf [SD Card/USB]).

Appuyez plusieurs fois sur la touche jusqu'à ce que l'entrée désirée soit sélectionnée.

- [SD Card/USB] : Passe au lecteur multimédia
- ➔ **“Utilisation d'un lecteur multimédia” (p. 71)**
- Vous pouvez nommer ou ignorer chacun des modes d'entrée (sauf [SD Card/USB]).

➔ **“Noms d'entrée” (p. 60)**

Les entrées ignorées ne seront pas affichées lors de la pression sur la touche AV.

## 4 Affichez

AV1









Affiche le mode sélectionné

### Remarque

- Si l'appareil externe est doté d'une fonction de réglage du rapport de format, réglez-le sur "16:9".
- Pour plus de détails, reportez-vous au mode d'emploi de l'appareil ou contactez votre revendeur.

## Commander un autre appareil à l'aide de la télécommande du téléviseur

L'appareil raccordé au téléviseur peut être commandé directement à l'aide des touches ci-dessous sur la télécommande du téléviseur.

	<p><b>Sélecteur de commande d'appareil raccordé</b> Sélectionnez "DVD/VCR" pour commander un enregistreur DVD, lecteur DVD, lecteur Home cinéma, lecteur Home cinéma Blu-ray Disc ou magnétoscope Panasonic. ➔ <b>"Changer le code suivant le type d'appareil" (voir ci-dessous)</b> Sélectionnez "TV" pour utiliser Enregistrement disque dur USB, Lecteur multimédia ou VIERA Link ➔ <b>"Enregistrement avec un disque dur USB" (p. 69)</b> ➔ <b>"Lecteur multimédia" (p. 79, 81)</b> ➔ <b>"Contrôle VIERA Link" (p. 101)</b></p>
	<p><b>Veille</b> Réglez sur le mode de veille / Allumez</p>
	<p><b>Lecture</b> Faites la lecture d'une cassette vidéo ou d'un disque DVD / contenu vidéo</p>
	<p><b>Arrêtez</b> Arrêtez les opérations</p>
	<p><b>Recul rapide / Saut / Recherche</b> Magnétoscope : Rembobinez, faites reculer l'image rapidement tout en l'affichant DVD / contenu vidéo : Accéder à la plage, au titre ou au chapitre précédent Appuyez de manière continue pour effectuer une marche arrière</p>
	<p><b>Avance rapide / Saut / Recherche</b> Magnétoscope : Avancez rapidement, faites avancer l'image rapidement tout en l'affichant DVD / contenu vidéo : Accéder à la plage, au titre ou au chapitre suivant Appuyez de manière continue pour effectuer une recherche avant</p>
	<p><b>Pause</b> Pause / Reprise DVD : Appuyez de manière continue pour faire la lecture à vitesse lente</p>
	<p><b>Chaîne Haut / Bas</b> Sélectionnez une chaîne</p>
	<p><b>Enregistrement</b> Lancez l'enregistrement</p>

### Changer le code suivant le type d'appareil

Chaque type d'appareil Panasonic possède son propre code de télécommande. Changez le code en fonction de l'appareil que vous désirez commander.

#### 1 Réglez sur la position "DVD/VCR"



#### 2 Appuyez de manière continue pendant l'exécution des commandes suivantes

Saisissez le code approprié, en vous reportant au tableau ci-dessous



Appuyez sur 

Type d'appareil	Code
Enregistreur DVD, lecteur DVD, lecteur Blu-ray Disc	70 (valeur par défaut)
Lecteur Home cinéma, lecteur Home cinéma Blu-ray Disc	71
Magnétoscope	72

#### Remarque

- Vérifiez le bon fonctionnement de la télécommande après avoir changé le code.
- Il se peut que les codes reviennent aux valeurs par défaut si les batteries sont remplacées.
- Il se peut que certaines commandes ne soient pas possibles sur certains modèles d'appareil.

# Visionnement d'images 3D

Vous pouvez profiter des images en 3D avec des contenus ou des programmes correspondant à l'effet 3D en portant les lunettes 3D. ➔ **“Accessoires en option” (p. 6)**

Ce téléviseur est compatible avec les formats 3D [Trame séquentielle]\*1, [Côte à côte]\*2 et [Haut et bas]\*3.

\*1 : Le format 3D qui permet d'enregistrer les images pour les yeux gauche et droit avec une qualité haute définition et de les lire en alternance

\*2, \*3 : Autres formats 3D disponibles

• Comment visionner les images en 3D ➔ (p. 30)

## Attention

**Pour profiter en toute sécurité et confortablement des images 3D, veuillez lire entièrement ces instructions.**

### Visionnement de contenu 2D

- N'utilisez pas les lunettes 3D si vous avez déjà éprouvé une sensibilité à la lumière, des problèmes cardiaques ou si vous avez d'autres problèmes médicaux.
- Cessez immédiatement d'utiliser les lunettes 3D si vous vous sentez fatigué, mal à l'aise ou si vous ne vous sentez pas comme d'habitude.
- Lorsque vous réglez les effets à l'aide de [Ajustement 3D], prenez en compte que tout le monde ne voit pas les images en 3D de la même façon.
- Faites une pause appropriée après le visionnement d'un film en 3D.
- Faites une pause de 30 à 60 minutes après avoir visionné du contenu en 3D sur des périphériques interactifs tels que des jeux ou des ordinateurs.
- Veuillez à ne pas frapper l'écran du téléviseur ou d'autres personnes par inadvertance. Lorsque vous utilisez les lunettes 3D, il est possible que vous estimiez mal la distance entre l'utilisateur et l'écran.
- Les lunettes 3D ne doivent être portées que lors du visionnement d'un contenu en 3D.
- Si vous ne regardez pas en direction de l'écran du téléviseur pendant un moment après avoir visionné des images en 3D, il est possible que les lunettes 3D s'éteignent automatiquement.
- Si vous souffrez de problèmes de vue (myopie/hypermétropie, astigmatisme, différence de vision entre l'œil gauche et l'œil droit), veuillez à corriger votre vue avant d'utiliser les lunettes 3D.
- Cessez l'utilisation des lunettes 3D si vous voyez nettement les images en double lors du visionnement un contenu en 3D.
- N'utilisez pas les lunettes 3D à une distance inférieure à la distance recommandée.  
La distance de visionnement recommandée correspond à 3 fois la hauteur de l'image.  
TX-P42GT30E: 1,6 m ou plus /  
TX-P46GT30E: 1,7 m ou plus /  
TX-P50GT30E: 1,9 m ou plus  
Lorsque le haut et le bas de l'écran apparaissent en noir, comme pour des films, regardez l'écran à une distance équivalente à trois fois la hauteur de l'image réelle. (Ceci raccourcit la distance par rapport à la figure recommandée ci-dessus.)

### Utilisation des lunettes 3D

- Faites particulièrement attention lorsque des enfants utilisent les lunettes 3D.  
À titre d'indication, les lunettes 3D ne doivent pas être utilisées par des enfants de moins de 5 à 6 ans. Tous les enfants doivent être surveillés par leurs parents ou les personnes qui en ont la charge lesquels doivent s'assurer de leur sécurité et de leur santé pendant toute l'utilisation des lunettes 3D.
- Avant d'utiliser les lunettes 3D, assurez-vous qu'aucun objet cassable ne se trouve à proximité de l'utilisateur afin d'éviter toute blessure ou tout dégât accidentel.
- Retirez les lunettes 3D avant de vous déplacer afin d'éviter de tomber blessure accidentelle.
- Stockez toujours les lunettes 3D dans l'étui fourni à cet effet lorsque vous ne les utilisez pas.
- N'utilisez les lunettes 3D que dans le but prévu et dans aucun autre.
- N'utilisez pas les lunettes 3D dans des conditions de température élevée.
- N'utilisez pas les lunettes 3D si elles sont endommagées.
- N'utilisez pas d'appareils qui émettent des signaux infrarouges à proximité des lunettes 3D, car cela pourrait provoquer un dysfonctionnement des lunettes 3D.
- N'utilisez pas d'appareils (tels que des téléphones mobiles ou des émetteurs-récepteurs individuels) qui émettent de fortes ondes électromagnétiques à proximité des lunettes 3D car cela pourrait provoquer leur dysfonctionnement.
- N'exposez pas la section du récepteur infra-rouge à une forte lumière comme le soleil et de la lumière fluorescente. L'image en 3D pourrait ne pas s'afficher correctement.
- Cessez immédiatement l'utilisation des lunettes 3D si un dysfonctionnement ou une panne se produit.
- Cessez immédiatement l'utilisation des lunettes 3D si vous êtes victime de rougeurs, de douleurs ou d'irritation de la peau autour du nez ou des tempes.
- Dans de rares cas, les matériaux utilisés dans les lunettes 3D peuvent être à l'origine d'une réaction allergique.

## Pour visionner des images en 3D

Vous pouvez profiter des images en 3D de nombreuses façons.

(Les formats trame séquentielle, côte à côte et haut et bas sont le format 3D pris en charge.)

### ■ Lire un disque Blu-ray compatible 3D (Format de trame séquentielle)

- Branchez le lecteur compatible 3D à l'aide d'un câble HDMI.
- Si le mode d'entrée n'est pas automatiquement commuté, sélectionnez le mode d'entrée raccordé au lecteur. (p. 27)
- Si vous utilisez un lecteur non compatible 3D, les images s'afficheront en 2D.

### ■ diffusion 3D prise en charge

- Veuillez consulter les fournisseurs de contenu ou de programmes pour connaître la disponibilité de ce service.

### ■ photos et vidéos en 3D prises avec des produits Panasonic compatibles 3D

- Disponible dans le lecteur multimédia (p. 73 - 75, 78) et les services réseau (p. 92)

### ■ images 2D converties en images 3D

Réglez sur le mode [2D→3D] dans [Sélection du mode 3D] (p. 31)

## 1 Allumez les lunettes 3D

## 2 Mettez les lunettes 3D

## 3 Regarder des images en 3D

- Des mesures de sécurité s'affichent lors du premier visionnement d'image en 3D. Sélectionnez [Oui] ou [Non] pour continuer à visionner des images en 3D.  
Si vous sélectionnez [Oui], ce message s'affiche à nouveau dans la même condition lors du prochain allumage à l'aide du bouton principal Marche / Arrêt. Sélectionnez plus [Non] si vous ne souhaitez pas afficher de nouveau ce message.

Exemple :

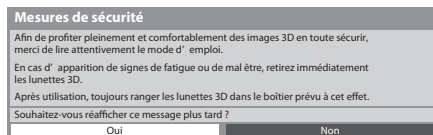

## 4 Arrêtez les lunettes 3D après utilisation

### Remarque

- Les lunettes 3D ne sont pas incluses. Veuillez les acheter si nécessaire. (p. 6)
- Pour en savoir plus sur l'utilisation et le port des lunettes 3D, veuillez consulter le manuel des lunettes 3D.
- L'image ou l'effet 3D pourrait ne pas être disponible si l'écran d'accueil VIERA Connect (p. 94) s'affiche ou pendant l'enregistrement ext. d'une programmation (p. 55) / d'un programme TV en direct (p. 97, 99). En ce qui concerne le contenu au format de trame séquentielle et côte à côte (Complet), aucune image ne s'affiche dans ces conditions.
- Si la pièce est éclairée par des lumières fluorescentes / gradateurs (50 Hz) et que la lumière semble clignoter lors de l'utilisation des lunettes 3D, éteignez les lumières ou réglez [Taux de rafraîchissement 3D] sur [100Hz] (p. 37).
- Le contenu 3D n'est pas correctement lisible si les lunettes 3D sont portées à l'envers ou en position retournée.
- Ne portez pas les lunettes 3D lorsque vous regardez quelque chose d'autre que des images 3D. Des écrans à cristaux liquides (tel que des écrans d'ordinateur, des horloges numériques ou des calculatrices, etc.) peuvent être difficiles à voir si vous portez les lunettes 3D.
- N'utilisez pas les lunettes 3D comme des lunettes de soleil.
- Il est possible que les effets 3D soient perçus de manière différente en fonction des personnes.

## Permuter entre les modes 2D et 3D

Vous pouvez facilement permuter entre les modes de visionnement 2D et 3D à l'aide du bouton 3D.



Sélectionnez le mode



① sélectionnez

② validez

• Le mode [2D→3D] s'affiche lorsque cette fonction est disponible (voir ci-dessous [2D→3D]).

### [3D] / [2D] / [2D→3D] :

Affiche l'image appropriée que vous souhaitez sans sélectionner le format 3D

- Il est possible que ce mode ne fonctionne pas correctement selon le format de l'image source. Dans ce cas, sélectionnez manuellement le format 3D approprié.

### ■ Pour modifier le format 3D manuellement

Lorsque l'image n'est pas modifiée correctement à l'aide du mode [3D], [2D] ou [2D→3D], utilisez ce réglage manuel.

Pendant l'opération ci-dessus



Sélectionnez le mode

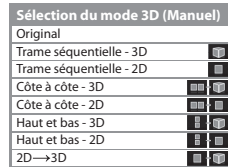

① sélectionnez

② validez

### [Original] :

Affiche l'image source en l'état

- Permet d'identifier le type de format de l'image source.

→ **"Tableau des images visibles pour chaque [Sélection du mode 3D (Manuel)] ainsi que le format de l'image source"** (p. 32)

### [Trame séquentielle - 3D] / [Trame séquentielle - 2D] / [Côte à côte - 3D] / [Côte à côte - 2D] / [Haut et bas - 3D] /

### [Haut et bas - 2D] :

Affiche le mode que vous sélectionnez

- Non valide pour le mode analogique et AV

### [2D→3D] :

Convertit des images 2D en 3D

- Pour les opérations en DVB, analogique, AV, composantes, HDMI, du lecteur multimédia et des services réseau.
- L'affichage à l'écran est aussi visible en 3D dans ce mode.
- Veuillez noter que les images 3D apparaissent légèrement différentes des images originales.
- L'utilisation de cette fonction dans des buts commerciaux ou pour dévoiler publiquement des images converties de 2D en 3D dans des sites tels que des boutiques ou des hôtels, etc. peut enfreindre les droits de d'auteur du détenteur protégés par copyright.

## Tableau des images visibles pour chaque [Sélection du mode 3D (Manuel)] ainsi que le format de l'image source

Si l'image apparaît anormale, consultez le tableau ci-dessous pour choisir le réglage du mode 3D correct.

[Sélection du mode 3D] Format de l'image source	[Original]	[Trame séquentielle - 3D]	[Côte à côte - 3D]	[Haut et bas - 3D]	[2D→3D]
Trame séquentielle		 Normal 3D*1			
Côte à côte (Total)			 Normal 3D*1		
Côte à côte			 Normal 3D*1		
Haut et bas				 Normal 3D*1	
Format normal (2D)					 Normal 3D

\*1 : Lorsque vous sélectionnez [Trame séquentielle - 2D], [Côte à côte - 2D] ou [Haut et bas - 2D], les images s'affichent sans effet 3D.

• Selon le lecteur ou les émissions, il est possible que l'image soit différente des illustrations ci-dessus.

## Réglages 3D

Si les images 3D ne s'affichent pas correctement ou semblent inhabituelles, veuillez ajuster et configurer les réglages 3D.

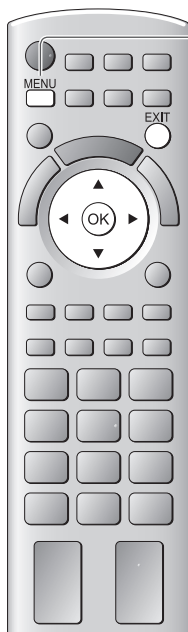

■ Pour revenir au téléviseur



### 1 Affichez le menu

MENU

### 2 Sélectionnez [Image]

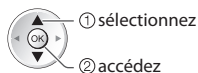

### 3 Sélectionnez [Réglages 3D]

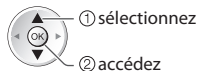
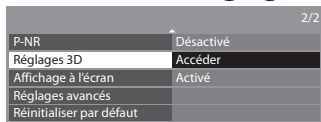

### 4 Sélectionnez une des fonctions suivantes et validez

Réglages 3D	
2D→3D Profondeur	Moyen
Ajustement 3D	Accéder
Séquence d'image	Normal
Lissage bords	Désactivé
Détection 3D	Activé
Message de signal 3D	Activé
Mesures de sécurité	Accéder

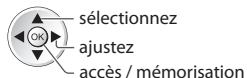



Option	Réglages / Configurations (choix disponibles)
<b>2D→3D Profondeur</b>	Sélectionne un niveau de profondeur d'image 3D pour le visionnement d'images 2D converties [Minimum] / [Moyen] / [Maximum]
<b>Ajustement 3D.</b>	Réglage de l'effet 3D (sauf en mode [2D→3D]) [Désactivé] / [Activé] <ul style="list-style-type: none"> <li>● Réglez sur [Activé] pour activer le réglage [Effet].</li> <li>● Lors du réglage sur [Activé], un message d'avertissement s'affiche. Veuillez bien le lire puis appuyer sur le bouton BACK/RETURN pour aller dans le réglage [Effet].</li> </ul> <b>[Effet]</b> : Réglez la profondeur 3D selon le contenu ou vos préférences.
<b>Séquence d'image</b>	Sélectionnez [Inverser] si vous sentez que la sensation de profondeur n'est pas normale (sauf en mode [2D→3D]) [Normal] / [Inverser]
<b>Lissage bords</b>	Réglez sur [Activé] si vous sentez que les contours de l'image ne sont pas assez lisses (sauf en mode [2D→3D]) [Désactivé] / [Activé]
<b>Détection 3D</b>	Détecte automatiquement les signaux au format 3D / les images qui peuvent être converties en 3D et affiche le mode sélectionnable [Désactivé] / [Activé] / [Activé (Avancé)] <b>[Activé (Avancé)]</b> : Détecte les signaux au format 3D et les images qui peuvent être converties en 3D <b>[Activé]</b> : Détecte les signaux au format 3D
<b>Message de signal 3D</b>	Sélectionne l'affichage ou non d'un message de notification lorsqu'un signal de format 3D est trouvé [Désactivé] / [Activé] <ul style="list-style-type: none"> <li>● Pour DVB, composantes et HDMI</li> <li>● Cette fonction n'est pas disponible lorsque [Détection 3D] est réglé sur [Activé (Avancé)].</li> </ul>
<b>Mesures de sécurité</b>	Affiche les précautions pour le visionnement d'images 3D.

**Remarque**

- [Ajustement 3D.] et [Séquence d'image] ne sont pas mémorisés lors du changement de mode d'entrée ou de canal.

**Plage d'utilisation des lunettes 3D**

Si les lunettes 3D ne reçoivent pas de signal du téléviseur pendant 5 minutes environ, celles-ci s'éteignent automatiquement.

- : Zone couverte par les lunettes 3D

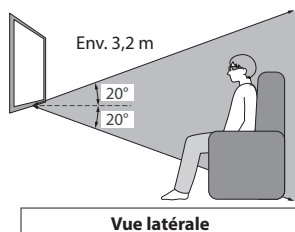
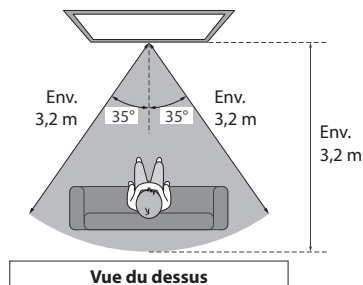
**Remarque**

- Vous ne pouvez pas visionner des images en 3D avec les lunettes 3D si vous êtes trop éloigné du téléviseur, à cause de la difficulté de réception des signaux infra-rouges du téléviseur.
- Il est possible que la plage soit raccourcie en fonction des obstacles qui se trouvent entre les capteurs infrarouges du téléviseur et les lunettes 3D, de la saleté qui se trouve sur les capteurs infrarouges ou de l'environnement.
- Si vous ne regardez pas en direction de l'écran du téléviseur pendant un moment après avoir visionné des images en 3D, il est possible que les lunettes 3D s'éteignent automatiquement même si vous vous trouvez dans la plage d'utilisation.

# Utilisation de VIERA TOOLS

Vous pouvez accéder facilement à des fonctions spéciales à l'aide de la fonction VIERA TOOLS.



1

## Affichez les icônes de la fonction



2

## Sélectionnez une fonction



① sélectionnez

② accédez

■ Pour revenir au téléviseur



## ■ Suivez les étapes de la procédure pour chaque fonction

[Contrôle VIERA Link]

➔ **“Mode Contrôle VIERA Link” (p. 101)**



Lorsqu'au moins deux appareils compatibles sont branchés, un écran de sélection s'affiche. Veuillez sélectionner la description et l'accès appropriés.

[Photo]\*

➔ **“Mode Photo” (p. 73)**



[Video]\*

➔ **“Mode Vidéo” (p. 78)**



[Télé enreg.]\*

➔ **“Mode TV enregistré” (p. 80)**



[Musique]\*

➔ **“Mode Musique” (p. 82)**



[VIERA Connect]

➔ **“VIERA Connect” (p. 17, 94)**



[Serveur Media]\*

➔ **“Utilisation des fonctionnalités DLNA®” (p. 91)**



\* Lorsque vous connectez au moins deux appareils disponibles, un écran de sélection s'affiche. Veuillez sélectionner la description et l'accès appropriés.

### Remarque

- Si la fonction sélectionnée n'est pas disponible, il est possible d'afficher la démonstration expliquant comment l'utiliser. Appuyez sur la touche OK pour afficher la démonstration après avoir sélectionné la fonction non disponible.

# Utiliser les fonctions du menu

Les divers menus permettent d'effectuer les réglages de l'image, du son et autres fonctions.



**1 Affichez le menu**  
 MENU • Affiche les fonctions réglables (varie suivant le signal d'entrée)

**2 Sélectionnez le menu**  
 Exemple : [Image]

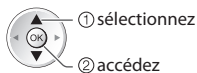

**3 Sélectionnez l'option**  
 Exemple : [Image]

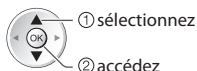
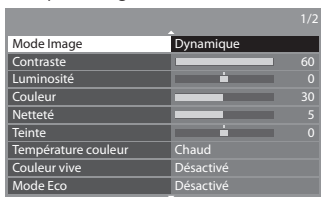

## ■ Sélectionnez parmi les choix disponibles

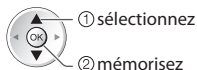
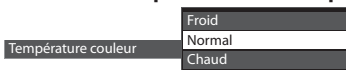

## ■ Réglez à l'aide de la barre coulissante

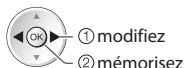

## ■ Allez à l'écran suivant



## ■ Saisissez les caractères via le menu de saisie libre

Vous pouvez saisir librement les noms ou les chiffres pour certaines options.

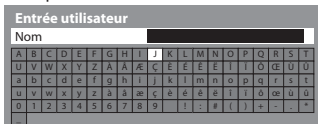

Entrez les caractères un à un



## ■ Pour revenir au téléviseur en tout temps



## ■ Pour revenir à l'écran précédent



## ■ Pour changer de page de menu



- Vous pouvez entrer les caractères en utilisant les touches numériques.  
 ➔ "Tableau des caractères pour les touches numériques" (p. 113)

## ■ Pour réinitialiser les réglages

- Pour réinitialiser les réglages des images uniquement  
 ➔ [Réinitialiser par défaut] dans le menu Image (p. 38)
- Pour réinitialiser les réglages du son uniquement  
 ➔ [Réinitialiser par défaut] dans le menu Son (p. 40)
- Pour initialiser tous les réglages  
 ➔ [Réglage usine] dans le menu Configuration (p. 44)

## Liste Menu

Menu	Option	Réglages / Configurations (choix disponibles)
Image	Mode Image	<p>Mode image de base  <b>[Dynamique]</b> / <b>[Normal]</b> / <b>[Cinéma]</b> / <b>[THX (Vrai cinéma)]</b> / <b>[Jeux]</b> / <b>[Photo]</b> / <b>[Professionnel1]</b> / <b>[Professionnel2]</b></p> <p>Pour chaque Mode d'affichage et entrée, [Contraste], [Luminosité], [Couleur], [Netteté], [Teinte], [Température couleur], [Couleur vive], [Mode Eco], [P-NR] et [3D-COMB] peut être réglé et mémorisé pour répondre à vos besoins d'affichage spécifiques.</p> <ul style="list-style-type: none"> <li>Effectuez le réglage pour chaque signal d'entrée.</li> </ul> <p><b>[Dynamique] :</b>  Fournit un contraste et une netteté d'image supérieurs lors du visionnement dans une pièce très éclairée.</p> <p><b>[Normal] :</b>  Recommandé pour le visionnement dans une pièce aux conditions d'éclairage normales.</p> <p><b>[Cinéma] :</b>  Pour regarder des films dans une pièce sombre avec un contraste et une reproduction des noirs et de la couleur améliorés.</p> <p><b>[THX (Vrai cinéma)] :</b>  Reproduit avec précision la qualité originale de l'image sans aucune révision. Recommandé pour la lecture de disques THX (disques comportant le logo [THX])  Le mode THX est utilisé pour réaliser un miroir des réglages d'image utilisés par les réalisateurs professionnels et reproduit fidèlement la qualité d'image des films certifiés THX.</p> <ul style="list-style-type: none"> <li>Les films certifiés THX comportent le logo [THX] sur le disque.</li> <li>[Vrai cinéma] s'affiche au lieu de [THX] en mode Lecteur multimédia et opérations de Service réseau.</li> </ul> <p><b>[Jeux] :</b>  Signal de réponse rapide conçu spécialement pour offrir une image adéquate pendant l'exécution des jeux</p> <ul style="list-style-type: none"> <li>Non valide en mode TV</li> <li>Un enregistrement continu du temps écoulé en mode Jeux peut être affiché dans le coin supérieur droit de l'écran. ➔ [Affichage du temps de jeu] (p. 43)</li> </ul> <p><b>[Photo] :</b>  Réglez [Effet film inversable] sur [Activé] pour assurer une qualité d'image correcte pour les photos</p> <ul style="list-style-type: none"> <li>Pour Entrée HDMI, Lecteur multimédia et services réseau</li> </ul> <p><b>[Professionnel 1 / 2] :</b>  Vous permet de faire des réglages d'image professionnels dans [Réglages avancés], [Verrouiller les réglages] et [Ajustement de copie]  ➔ (p. 64)</p> <ul style="list-style-type: none"> <li>Ce mode est uniquement disponible lorsque [Avancé(isfcc)] dans le menu Configuration est réglé sur [Activé].</li> <li>Non valide sur VIERA Connect</li> <li>Si le revendeur professionnel certifié règle ces modes, [Professionnel1] et [Professionnel2] pourraient s'afficher comme [Jour isf] et [Nuit isf].</li> </ul>
	Contraste, Luminosité, Couleur, Netteté	Augmente ou réduit le volume de ces options selon vos préférences personnelles.
	Teinte	<p>Avec une source de signal NTSC raccordée au téléviseur, vous pouvez régler la teinte de l'image à votre guise</p> <ul style="list-style-type: none"> <li>S'applique uniquement à la réception d'un signal NTSC</li> </ul>
	Température couleur	<p>Permet de régler l'ensemble des tons de l'image <b>[Froid]</b> / <b>[Normal]</b> / <b>[Chaud]</b></p> <ul style="list-style-type: none"> <li>Non valide si [Mode Image] est réglé sur [THX] ([Vrai cinéma]), [Professionnel1] ou [Professionnel2].</li> </ul>
	Couleur vive	<p>Rend automatiquement les couleurs éclatantes <b>[Désactivé]</b> / <b>[Activé]</b></p> <ul style="list-style-type: none"> <li>Non valide si [Mode Image] est réglé sur [Professionnel1] ou [Professionnel2].</li> </ul>
	Remastériser la couleur	<p>Affiche les images vives avec la gamme de couleurs étendue <b>[Désactivé]</b> / <b>[Activé]</b> / <b>[Automatique]</b></p> <ul style="list-style-type: none"> <li>Pour le mode d'entrée HDMI ou le contenu vidéo dans le Lecteur multimédia (p. 78)</li> <li>Non valide si [Mode Image] est réglé sur [THX] ([Vrai cinéma]) ou [Photo].</li> <li>Pour utiliser cette fonction avec efficacité, réglez sur [Automatique].</li> </ul>

Menu	Option	Réglages / Configurations (choix disponibles)	
Image	Effet film inversable	Permet de fournir des effets d'image, tels que le film inversible <b>[Désactivé]</b> / <b>[Activé]</b> <ul style="list-style-type: none"> <li>• Cette fonction est disponible lorsque [Mode Image] est réglé sur [Photo].</li> </ul>	
	Mode Eco	Fonction de contrôle automatique de la luminosité Ajuste automatiquement les réglages d'image en fonction des conditions d'éclairage ambiantes <b>[Désactivé]</b> / <b>[Activé]</b>	
	P-NR	Réduction du bruit sur l'image Réduit automatiquement le bruit d'image indésirable et le bruit de scintillement sur les contours de l'image <b>[Désactivé]</b> / <b>[Minimum]</b> / <b>[Moyen]</b> / <b>[Maximum]</b>	
	3D-COMB	Rend plus vives les images fixes ou au ralenti <b>[Désactivé]</b> / <b>[Activé]</b> <ul style="list-style-type: none"> <li>• De temps à autre, pendant l'arrêt sur image ou le défilement lent des images, des motifs de couleurs peuvent être visibles. Réglez sur [Activé] pour afficher les couleurs avec plus de netteté et de fidélité.</li> <li>• S'applique uniquement à la réception d'un signal PAL ou NTSC</li> <li>• Non valide sur 3D, RVB, Composantes, HDMI et Lecteur multimédia</li> </ul>	
	Réglages 3D	Affiche et règle la vue des images 3D (p. 32)	
	Affichage à l'écran	Éteint l'écran lorsque vous sélectionnez <b>[Désactivé]</b> <b>[Désactivé]</b> / <b>[Activé]</b> <ul style="list-style-type: none"> <li>• Le son est activé même si l'écran est éteint.</li> <li>• Appuyez sur n'importe quelle touche (à l'exception de la touche Veille) pour activer l'écran.</li> <li>• Cette fonction est efficace pour réduire la consommation électrique pour écouter le son sans regarder l'écran du téléviseur.</li> </ul>	
	Réglages avancés	Intelligent Frame Creation	Permet de compenser automatiquement la vitesse de défilement d'image et de supprimer les mouvements de trépidation pour adoucir les images <b>[Désactivé]</b> / <b>[Moyen]</b> / <b>[Maximum]</b> <ul style="list-style-type: none"> <li>• Selon le contenu, les images peuvent avoir des parasites. Pour éviter les parasites, modifiez les paramètres.</li> <li>• Cette fonction ne peut pas être sélectionnée (par défaut sur <b>[Désactivé]</b>) si [Mode Image] est réglé sur [Jeux] ou dans le mode de services réseau.</li> </ul>
		24p Smooth Film	Permet de compenser automatiquement la vitesse de défilement d'image pour rendre plus fluides les images vidéo de source 24p <b>[Désactivé]</b> / <b>[Moyen]</b> / <b>[Maximum]</b> <ul style="list-style-type: none"> <li>• Disponible uniquement pour un signal d'entrée 24p et affiché à la place de [Intelligent Frame Creation].</li> <li>• Cette fonction ne peut pas être sélectionnée (par défaut sur <b>[Désactivé]</b>) si [Mode Image] est réglé sur [Jeux] ou dans le mode de services réseau.</li> </ul>
		Taux de rafraîchissement 3D	Réduit les bruits de vibrations et de clignotement des images en 3D <b>[Automatique]</b> / <b>[100Hz]</b>
		Détection cadence film	Permet de rendre automatiquement nettes les images de films source <b>[Désactivé]</b> / <b>[Activé]</b> <ul style="list-style-type: none"> <li>• Cette fonction est disponible pour le signal entrelacé (sauf si [Mode Image] est réglé sur [Jeux]).</li> </ul>
Améliorateur résolution		Améliore la résolution de l'image afin de la rendre plus nette <b>[Désactivé]</b> / <b>[Moyen]</b> / <b>[Maximum]</b> <ul style="list-style-type: none"> <li>• Cette fonction est disponible pour les signaux SD (définition standard).</li> <li>• Pour les signaux HD (haute définition), cette fonction est disponible lorsque le rapport d'aspect est réglé sur [16:9] ([Surlalage 16:9] est réglé sur [Activé]), [4:3 complet] ou [Zoom].</li> <li>• Invalide sur le lecteur multimédia et les services réseau</li> </ul>	
Panneau latéral	Augmente la luminosité du panneau latéral <b>[Désactivé]</b> / <b>[Bas]</b> / <b>[Moyen]</b> / <b>[Haut]</b> <ul style="list-style-type: none"> <li>• Le réglage recommandé est [Haut] pour empêcher la "rémanence".</li> </ul>		

Menu	Option	Réglages / Configurations (choix disponibles)	
Image	Réglages avancés	<b>Surbalage 16:9</b>	<p>Permet de sélectionner la zone de l'écran qui affiche l'image <b>[Désactivé]</b> / <b>[Activé]</b></p> <p><b>[Activé] :</b> Agrandissement de l'image pour cachez ses bords.</p> <p><b>[Désactivé] :</b> Affichage de l'image à sa taille originale.</p> <ul style="list-style-type: none"> <li>● Réglez sur [Activé] si du bruit est généré sur les bords de l'écran.</li> <li>● Cette fonction est disponible lorsque le rapport de format est réglé sur [Automatique] (signal 16:9 uniquement) ou [16:9].</li> <li>● Cette fonction peut être mémorisée séparément pour les signaux SD (définition standard) et HD (haute définition).</li> <li>● Non valide sur VIERA Connect</li> </ul>
		<b>Système couleur AV</b>	Sélectionne le système couleur facultatif sur la base des signaux vidéo en mode AV <b>[Automatique]</b> / <b>[PAL]</b> / <b>[SECAM]</b> / <b>[M.NTSC]</b> / <b>[NTSC]</b>
		<b>Réglage d'entrée DVI</b>	<p>Change manuellement le niveau des noirs de l'image pour le mode d'entrée HDMI avec le signal d'entrée DVI <b>[Normal]</b> / <b>[Total]</b></p> <ul style="list-style-type: none"> <li>● Lorsque le signal d'entrée DVI de l'appareil externe, en particulier d'un ordinateur, s'affiche, il est possible que le niveau des noirs ne soit pas convenable. Dans ce cas, sélectionnez [Total].</li> <li>● Le niveau des noirs pour le signal d'entrée HDMI est automatiquement ajusté.</li> <li>● Pour le mode d'entrée HDMI avec uniquement un signal d'entrée DVI</li> </ul>
		<b>Déplacement des pixels</b>	<p>Sélectionne le mode pour le balayage de l'image pour empêcher la "rémanence" <b>[Automatique]</b> / <b>[Activé]</b></p> <p><b>[Automatique] :</b> Fonctionne automatiquement uniquement pour les images appropriées et vous ne constatez que rarement le balayage.</p>
		<b>barre de défilement</b>	<p>Fait défiler la barre verticale pour empêcher la "rémanence".</p> <ul style="list-style-type: none"> <li>● Appuyez sur la touche OK pour démarrer le défilement et appuyez sur n'importe quelle touche (à l'exception de la touche Veille) pour quitter ce mode.</li> </ul>
	<b>Réinitialiser par défaut</b>	Appuyez sur la touche OK pour réinitialiser le mode de visualisation d'images de l'entrée sélectionnée aux réglages par défaut	
Son	Mode sonore	<p>Sélectionne le mode sonore de base <b>[Musique]</b> / <b>[Parole]</b> / <b>[Utilisateur]</b></p> <ul style="list-style-type: none"> <li>● Le mode sélectionné influe sur tous les signaux d'entrée.</li> </ul> <p><b>[Musique] :</b> Améliore la qualité sonore pour regarder des vidéos musicales, etc.</p> <p><b>[Parole] :</b> Améliore la qualité sonore pour regarder des informations, des feuilletons, etc.</p> <ul style="list-style-type: none"> <li>● Les modes Musique et Parole utilisent la technologie d'égalisation CONEQ™ pour améliorer la qualité du son. CONEQ égalise la réponse de fréquence de la puissance acoustique et corrige les erreurs d'alignement de phase et de durée d'un système acoustique. Les hautparleurs avec CONEQ performant comme des transducteurs électroacoustiques sophistiqués pour reproduire des sons avec une musicalité et une netteté phonique de très haute qualité.</li> <li>● En mode Musique et Parole, vous pouvez ajuster les réglages [Grave] et [Aigu] qui seront mémorisés pour chaque mode.</li> </ul> <p><b>[Utilisateur] :</b> Ajuste manuellement le son en utilisant l'égaliseur afin de convenir à votre qualité sonore préférée.</p> <ul style="list-style-type: none"> <li>● Pour le mode Utilisateur, [Equalizer] s'affiche dans le menu Son au lieu de [Grave] et [Aigu]. Sélectionnez [Equalizer] et ajustez la fréquence. ➔ [Equalizer] (p. 39)</li> </ul>	
		<b>Grave</b>	Augmente ou diminue le niveau pour renforcer ou affaiblir une sortie sonore plus grave ou plus profonde
		<b>Aigu</b>	Augmente ou diminue le niveau pour renforcer ou affaiblir une sortie sonore plus aiguë ou plus élevée

Menu	Option	Réglages / Configurations (choix disponibles)
Son	Equalizer	<p>Ajuste le niveau de fréquence qui convient à votre qualité sonore préférée</p> <ul style="list-style-type: none"> <li>● Cette fonction est disponible lorsque [Mode sonore] est réglé sur [Utilisateur].</li> <li>● Sélectionnez la fréquence et modifiez le niveau de fréquence à l'aide de la touche de curseur.</li> <li>● Si vous souhaitez améliorer les sons graves, augmentez le niveau des fréquences les plus basses. Si vous souhaitez améliorer les sons aigus, augmentez le niveau des fréquences les plus élevées.</li> <li>● Pour réinitialiser les niveaux de chaque fréquence à leurs réglages par défaut, sélectionnez l'option [Réinitialiser par défaut] à l'aide de la touche de curseur, puis appuyez sur la touche OK.</li> </ul>
	Balance	Règle le niveau du volume des haut-parleurs droit et gauche
	Ecouteurs	Règle le volume du casque
	Surround	<p>Réglages du son surround <b>[Désactivé] / [V-Audio] / [V-Audio Surround]</b></p> <p><b>[V-Audio] :</b> Fournit un rehausseur dynamique de la largeur pour simuler des effets spatiaux évolués</p> <p><b>[V-Audio Surround] :</b> Fournit un rehausseur dynamique de la largeur et de la profondeur pour simuler des effets spatiaux évolués</p>
	Auto-contrôle de gain	Ajuste le niveau actuel du volume s'il est très différent de la chaîne ou du mode d'entrée précédemment affiché <b>[Désactivé] / [Activé]</b>
	Correction volume	Règle le volume d'une chaîne donnée ou le mode d'entrée
	Distance mur/haut-parleur	<p>Règle le son basse fréquence <b>[Plus de 30 cm] / [Moins de 30 cm]</b></p> <ul style="list-style-type: none"> <li>● Si l'espace arrière entre le téléviseur et le mur est supérieur à 30 cm, l'option [Plus de 30 cm] est recommandée.</li> <li>● Si l'espace arrière entre le téléviseur et le mur est inférieur à 30 cm, l'option [Moins de 30 cm] est recommandée.</li> </ul>
	MPX	<p>Sélectionne le mode de son multiplex (s'il est disponible)</p> <p><b>[Stéréo] :</b> Utilisez ceci en temps normal</p> <p><b>[Mono] :</b> Si le signal stéréo ne peut être reçu</p> <p><b>[M1] / [M2] :</b> Disponible pendant la transmission d'un signal monaural</p> <ul style="list-style-type: none"> <li>● Mode analogique uniquement</li> </ul>
Préférence audio	<p>Sélectionne le réglage initial pour les pistes audio</p> <p><b>[Automatique] / [Multicanal] / [Stéréo] / [MPEG]</b></p> <ul style="list-style-type: none"> <li>● Les options de fonction varient suivant le pays sélectionné.</li> </ul> <p><b>[Automatique] :</b> Sélectionne automatiquement les pistes audio si le programme comporte plus de deux pistes. L'ordre de priorité est le suivant : Dolby Digital Plus, HE-AAC, Dolby Digital, MPEG.</p> <p><b>[Multicanal] :</b> La priorité est accordée à la piste audio multicanal.</p> <p><b>[Stéréo] :</b> La priorité est accordée à la piste audio multicanal stéréo (2 canaux).</p> <p><b>[MPEG] :</b> La priorité est accordée à MPEG.</p> <ul style="list-style-type: none"> <li>● Dolby Digital Plus et Dolby Digital sont des méthodes de codage des signaux numériques développées par Dolby Laboratories. Outre l'audio stéréo (2 canaux), ces signaux peuvent être de type audio multicanal.</li> <li>● HE-AAC est une méthode de codage sensorielle utilisée pour comprimer l'audio numérique en vue d'un stockage et d'une transmission efficaces.</li> <li>● MPEG est une méthode de compression audio qui permet de réduire la taille des données sans perte significative de la qualité audio.</li> <li>● Dolby Digital Plus et HE-AAC sont des technologies pour programmes HD (haute définition).</li> <li>● Mode DVB uniquement</li> </ul>	

Menu	Option	Réglages / Configurations (choix disponibles)	
Son	Sélection SPDIF	<p>SPDIF : Un format de fichier de transfert audio standard</p> <p>Permet de sélectionner le réglage initial pour le signal de sortie audio numérique des bornes DIGITAL AUDIO OUT et HDMI2 (fonction ARC) <b>[Automatique]</b> / <b>[PCM]</b></p> <p><b>[Automatique]</b> : Les signaux Dolby Digital Plus, Dolby Digital et HE-AAC (48 kHz) sont émis en Dolby Digital Bitstream.</p> <p>Les signaux MPEG sont émis en PCM.</p> <p><b>[PCM]</b> : Le signal de sortie numérique est verrouillé sur PCM.</p> <ul style="list-style-type: none"> <li>● Pour le mode DVB, le contenu vidéo du réseau (p. 92) ou le mode Vidéo du Lecteur multimédia (p. 78)</li> <li>● ARC (Audio Return Channel) : Fonction de sortie numérique audio avec câble HDMI</li> </ul>	
	Entrée HDMI1 / 2 / 3 / 4	<p>Sélectionnez en fonction du signal d'entrée <b>[Numérique]</b> / <b>[Analogique]</b> (p. 111)</p> <p><b>[Numérique]</b> : Connexion par câble HDMI</p> <p><b>[Analogique]</b> : Connexion par câble adaptateur HDMI-DVI</p> <ul style="list-style-type: none"> <li>● Mode d'entrée HDMI uniquement</li> </ul>	
	Délai SPDIF	<p>Ajuste la durée du délai de la sortie sonore des bornes DIGITAL AUDIO OUT et HDMI2 (fonction ARC) si le son n'est pas synchronisé avec l'image</p> <ul style="list-style-type: none"> <li>● Mode DVB uniquement</li> </ul>	
	Réinitialiser par défaut	<p>Appuyez sur la touche OK pour initialiser les paramètres Mode Son, [Balance], [Ecouteurs] et [Surround] à leurs réglages par défaut</p>	
Minuterie	Programmation minuterie	<p>Règle une minuterie pour rappeler de regarder ou d'enregistrer des programmes (p. 55)</p> <ul style="list-style-type: none"> <li>● Mode DVB uniquement</li> </ul>	
	Minuterie veille	<p>Permet de régler l'heure à laquelle le téléviseur passe automatiquement en mode veille</p> <p><b>[Désactivé]</b> / <b>[15]</b> / <b>[30]</b> / <b>[45]</b> / <b>[60]</b> / <b>[75]</b> / <b>[90] (minutes)</b> (p. 20)</p>	
	Mise en veille automatique	<p>Règle l'heure à laquelle le téléviseur passe automatiquement en mode veille lorsqu'aucune opération n'est réalisée pendant les durées sélectionnées</p> <p><b>[Désactivé]</b> / <b>[2]</b> / <b>[4] (heures)</b></p> <ul style="list-style-type: none"> <li>● Le démarrage automatique de la programmation de la minuterie n'a aucun effet sur cette fonction.</li> <li>● La commutation d'entrée automatique avec l'appareil connecté affecte cette fonction et le compteur de temps est réinitialisé.</li> <li>● Le message de notification s'affiche 3 minutes avant de passer en mode veille.</li> </ul>	
Configuration	Navigation Eco	<p>Règle automatiquement le téléviseur dans le mode économie d'énergie le plus approprié</p> <ul style="list-style-type: none"> <li>● Si vous appuyez sur la touche OK, les options suivantes sont réglées comme indiqué ci-dessous :</li> </ul> <p>[Mode Eco], [VIERA Link], [Arrêt simultané], [Veille Eco énergie], [Économie d'énergie]</p> <p>➔ [Activé]</p> <p>[Mode veille intelligent] ➔ [Activé (sans rappel)]</p> <p>[Mise en veille automatique] ➔ [2 heures]</p>	
	Configuration Réseau	<p>Permet de formater le disque dur USB connecté et de configurer l'état (p. 67)</p>	
	Réglage des liens num/analog	VIERA Link	<p>Règle le téléviseur pour l'utilisation des fonctions VIERA Link <b>[Désactivé]</b> / <b>[Activé]</b> (p. 98)</p>
		Type de contenu HDMI	<p>Ajuste les réglages d'image selon le type de contenu de l'appareil connecté via le câble HDMI <b>[Désactivé]</b> / <b>[Automatique]</b></p> <ul style="list-style-type: none"> <li>● Cette fonction est disponible si l'appareil connecté prend en charge le type de contenu HDMI.</li> <li>● Les informations du type de contenu sont affichées plusieurs secondes lors de l'opération de cette fonction.</li> </ul>
		Sortie AV1	<p>Choisit le signal à transmettre du téléviseur à Q-Link <b>[TV]</b> / <b>[AV2]</b> / <b>[Moniteur]</b></p> <p><b>[Moniteur]</b> : Image affichée sur l'écran</p> <ul style="list-style-type: none"> <li>● Les signaux à composantes et HDMI ne peuvent pas être émis.</li> </ul>
		Démarrage simultané	<p>Règle le téléviseur pour l'utilisation de la fonction Démarrage simultané</p> <p><b>[Désactivé]</b> / <b>[Activé]</b> (p. 97, 98)</p>
Arrêt simultané		<p>Règle le téléviseur pour l'utilisation de la fonction Arrêt simultané</p> <p><b>[Désactivé]</b> / <b>[Activé]</b> (p. 97, 98)</p>	



Menu	Option	Réglages / Configurations (choix disponibles)	
Configuration	Réglage des liens num/analogue	<b>Veille Eco énergie</b> Contrôle la consommation d'énergie de l'appareil raccordé en mode de veille pour réduire la consommation [ <b>Désactivé</b> ] / [ <b>Activé</b> ] (p. 99) ● Cette fonction est disponible lorsque [VIERA Link] est réglé sur [Activé] et lorsque [Arrêt simultané] est réglé sur [Activé].	
		<b>Mode veille intelligent</b> Permet que les appareils non visionnés ou non connectés entrent en mode de veille pour réduire la consommation d'énergie [ <b>Désactivé</b> ] / [ <b>Activé (avec rappel)</b> ] / [ <b>Activé (sans rappel)</b> ] (p. 99) ● Cette fonction est disponible lorsque [VIERA Link] est réglé sur [Activé].	
		<b>Téléchargement</b> Télécharge les réglages de chaîne, de langue, de pays / zone sur un appareil compatible Q-Link ou VIERA Link raccordé au téléviseur ● Il n'est pas possible de télécharger les réglages de chaîne DVB-S et DVB-C.	
	<b>Verrouillage parental</b>	Verrouille une chaîne ou une entrée AV pour y interdire l'accès (p. 58)	
	Réglage menu DVB-S	<b>Éditer les favoris</b>	Permet de créer la liste des chaînes DVB-S favorites (p. 49)
		<b>Liste des chaînes</b>	Saute les chaînes DVB-S non désirées ou édite les chaînes DVB-S (p. 50)
		<b>Configuration auto</b>	Règle automatiquement les chaînes DVB-S captées dans la zone (p. 46)
		<b>Réglage manuel</b>	Règle manuellement les chaînes DVB-S (p. 51)
		<b>Actualiser liste chaînes</b>	Permet de mettre à jour la liste des chaînes DVB-S tout en conservant vos réglages (p. 52)
		<b>Message nouvelle chaîne</b>	Permet de sélectionner l'affichage ou non d'un message de notification lorsqu'une nouvelle chaîne DVB-S est trouvée [ <b>Désactivé</b> ] / [ <b>Activé</b> ] (p. 52).
<b>Condition du signal</b>		Permet de vérifier l'état du signal DVB-S (p. 52)	
<b>Antenne</b>		Permet de régler de système d'antenne de sorte qu'il utilise plusieurs convertisseurs de fréquences descendants pour capter plusieurs satellites [ <b>Un LNB</b> ] / [ <b>MiniDiSEqC</b> ] / [ <b>DiSEqC 1.0</b> ] / [ <b>Câble unique</b> ] (p. 45) ● Ce téléviseur prend en charge DiSEqC Version 1,0.	
<b>Configuration LNB</b>	Permet de sélectionner le satellite pour chaque convertisseur de fréquences descendant (p. 46)		
<b>Ajouter signal du téléviseur</b>	Ajoute le mode TV ● Cette fonction est disponible si vous ignorez des modes pour régler [Configuration auto] lors de la première utilisation du téléviseur. ● Pour l'utiliser, reportez-vous aux opérations "Configuration automatique" lors de la première utilisation du téléviseur (p. 13, 14).		

## Configuration

Menu	Option	Réglages / Configurations (choix disponibles)
Réglage menu DVB-C	<b>Éditer les favoris</b>	Crée la liste des chaînes DVB-C favorites (p. 49)
	<b>Liste des chaînes</b>	Saute les chaînes DVB-C non désirées ou édite les chaînes DVB-C (p. 50)
	<b>Configuration auto</b>	Règle automatiquement les chaînes DVB-C disponibles (p. 47)
	<b>Réglage manuel</b>	Règle manuellement les chaînes DVB-C (p. 51)
	<b>Actualiser liste chaînes</b>	Met à jour la liste des chaînes DVB-C tout en conservant vos réglages (p. 52)
	<b>Réseau favori</b>	Sélectionne votre réseau favori pour chaque diffuseur (disponible uniquement dans certains pays)
	<b>Message nouvelle chaîne</b>	Sélectionne l'affichage ou non d'un message de notification lorsqu'une nouvelle chaîne DVB-C est trouvée <b>[Désactivé]</b> / <b>[Activé]</b> (p. 52)
	<b>Remplacement service</b>	Configurez-le sur <b>[Activé]</b> pour autoriser la commutation du message vers le service disponible (disponible uniquement dans certains pays) <b>[Désactivé]</b> / <b>[Activé]</b>
	<b>Condition du signal</b>	Vérifie l'état du signal DVB-C (p. 52)
	<b>Atténuateur</b>	Réduit automatiquement le signal DVB-C afin d'éviter les interférences <b>[Désactivé]</b> / <b>[Activé]</b> (p. 52)
Réglage menu DVB-T	<b>Ajouter signal du téléviseur</b>	<p>Ajoute le mode TV</p> <ul style="list-style-type: none"> <li>• Cette fonction est disponible si vous ignorez des modes pour régler [Configuration auto] lors de la première utilisation du téléviseur.</li> <li>• Pour l'utiliser, reportez-vous aux opérations "Configuration automatique" lors de la première utilisation du téléviseur (p. 13, 14).</li> </ul>
	<b>Éditer les favoris</b>	Crée la liste des chaînes DVB-T favorites (p. 49)
	<b>Liste des chaînes</b>	Saute les chaînes DVB-T non désirées ou édite les chaînes DVB-T (p. 50)
	<b>Configuration auto</b>	Règle automatiquement les chaînes DVB-T captées dans la zone (p. 48)
	<b>Réglage manuel</b>	Règle manuellement les chaînes DVB-T (p. 51)
	<b>Actualiser liste chaînes</b>	Met à jour la liste des chaînes DVB-T tout en conservant vos réglages (p. 52)
	<b>Réseau favori</b>	Sélectionne votre réseau favori pour chaque diffuseur (disponible uniquement dans certains pays)
	<b>Message nouvelle chaîne</b>	Sélectionne l'affichage ou non d'un message de notification lorsqu'une nouvelle chaîne DVB-T est trouvée <b>[Désactivé]</b> / <b>[Activé]</b> (p. 52)
	<b>Condition du signal</b>	Vérifie l'état du signal DVB-T (p. 52)
	<b>Ajouter signal du téléviseur</b>	<p>Ajoute le mode TV</p> <ul style="list-style-type: none"> <li>• Cette fonction est disponible si vous ignorez des modes pour régler [Configuration auto] lors de la première utilisation du téléviseur.</li> <li>• Pour l'utiliser, reportez-vous aux opérations "Configuration automatique" lors de la première utilisation du téléviseur (p. 13, 14).</li> </ul>

Menu	Option	Réglages / Configurations (choix disponibles)	
Configuration	Réglage menu analogue	<b>Liste des chaînes</b>	Saute les chaînes analogiques non désirées ou édite les chaînes analogiques (p. 53)
		<b>Configuration auto</b>	Règle automatiquement les chaînes analogiques captées dans la zone (p. 48)
		<b>Réglage manuel</b>	Règle manuellement les chaînes analogiques (p. 54)
		<b>Ajouter signal du téléviseur</b>	Ajoute le mode TV <ul style="list-style-type: none"> <li>• Cette fonction est disponible si vous ignorez des modes pour régler [Configuration auto] lors de la première utilisation du téléviseur.</li> <li>• Pour l'utiliser, reportez-vous aux opérations "Configuration automatique" lors de la première utilisation du téléviseur (p. 13, 14).</li> </ul>
	Langue	<b>Langues OSD</b>	Change de langue pour les affichages sur écran
		<b>Langue préférée 1 / 2</b>	Sélectionne les première et deuxième langues préférées pour l'audio multi DVB (suivant le diffuseur)
		<b>Sous-titres préférés 1 / 2</b>	Sélectionne les première et deuxième langues préférées pour les sous-titres DVB (suivant le diffuseur) <ul style="list-style-type: none"> <li>• Pour afficher les sous-titres ➔ (p. 19)</li> </ul>
		<b>Télétexte préféré</b>	Sélectionne la langue préférée pour le service de télétexte DVB (suivant le diffuseur)
	Affichage réglages	<b>Type sous-titres préféré</b>	Sélectionne le type sous-titres préféré <b>[Standard]</b> / <b>[Malentendants]</b> <ul style="list-style-type: none"> <li>• [Malentendants] facilite la compréhension et rend le visionnement plus agréable à l'aide de sous-titres DVB (suivant le diffuseur).</li> <li>• La priorité est accordée à [Sous-titres préférés 1 / 2] dans [Langue].</li> </ul>
		<b>Télétexte</b>	Mode d'affichage Télétexte <b>[TOP (FLOF)]</b> / <b>[Liste]</b> (p. 25)
		<b>Langue télétexte</b>	Permet de sélectionner la police de caractères utilisée pour le télétexte <b>[Ouest]</b> / <b>[Est1]</b> / <b>[Est2]</b> <b>[Ouest]</b> : anglais, français, allemand, grec, italien, espagnol, suédois, turc, etc. <b>[Est1]</b> : tchèque, anglais, estonien, letton, roumain, russe, ukrainien, etc. <b>[Est2]</b> : tchèque, hongrois, letton, polonais, roumain, etc.
		<b>Guide par défaut</b>	Sélectionne le type de guide des programmes par défaut lorsque vous appuyez sur la touche GUIDE (disponible uniquement dans certains pays) <b>[Guide TV]</b> / <b>[Liste des chaînes]</b> <b>[Guide TV]</b> : Le guide électronique des programmes (EPG) est disponible. <ul style="list-style-type: none"> <li>• Pour utiliser l'EPG ➔ (p. 22)</li> </ul> <b>[Liste des chaînes]</b> : L'EPG n'est pas disponible et la liste de chaînes s'affiche à la place.
		<b>Noms d'entrée</b>	Nomme ou ignore chacune des bornes d'entrée (p. 60)
		<b>Délai d'affichage</b>	Règle la durée d'affichage de la bannière d'informations (p. 19) sur l'écran <b>[Pas d'affichage]</b> / <b>[1]</b> / <b>[2]</b> / <b>[3]</b> / <b>[4]</b> / <b>[5]</b> / <b>[6]</b> / <b>[7]</b> / <b>[8]</b> / <b>[9]</b> / <b>[10]</b> (secondes)
		<b>Bannière VIERA Connect</b>	Configure l'affichage de la bannière de présentation de VIERA Connect <b>[Désactivé]</b> / <b>[Activé]</b> (p. 17, 18)
		<b>Affichage du temps de jeu</b>	Règle sur <b>[Activé]</b> pour afficher la durée d'utilisation du mode Jeux toutes les 30 minutes <b>[Désactivé]</b> / <b>[Activé]</b> <ul style="list-style-type: none"> <li>• Cette fonction est disponible lorsque [Jeux] est sélectionné dans [Mode Image] ➔ (p. 36)</li> </ul>
<b>Mode Radio</b>		Règle la minuterie de manière à éteindre l'écran automatiquement lorsqu'une station de radio est sélectionnée <b>[Désactivé]</b> / <b>[5]</b> / <b>[10]</b> / <b>[15]</b> / <b>[20]</b> (secondes) <ul style="list-style-type: none"> <li>• Le son est activé même si l'écran est éteint.</li> <li>• Appuyez sur n'importe quelle touche sauf Veille, Volume Haut / Bas et Coupure du son pour allumer l'écran.</li> <li>• Cette fonction est efficace pour réduire la consommation électrique lors de l'écoute d'une station de radio.</li> <li>• Mode DVB uniquement</li> </ul>	

Menu	Option	Réglages / Configurations (choix disponibles)	
Configuration	Interface commune	Les utilisations comprennent le visionnement des chaînes cryptées (p. 61)	
	Configuration Réseau	Permet de définir les paramètres réseau à utiliser dans votre environnement réseau (p. 86)	
	DivX® VOD	Permet d'afficher le code d'enregistrement DivX VOD (p. 109)	
	Avancé(isfcc)	Active les réglages d'image avancés <b>[Désactivé]</b> / <b>[Activé]</b> <ul style="list-style-type: none"> <li>● Réglez sur [Activé] pour activer les modes [Professionnel1] et [Professionnel2] sous [Mode Image].</li> <li>● Réglez sur [Activé] pour afficher les options avancées dans le menu Image - [Réglages avancés], [Verrouiller les réglages] et [Ajustement de copie]. [Ajustement de copie] s'affichera lorsque [Mode Image] sera réglé sur [Professionnel1] ou [Professionnel2].</li> <li>● [isfcc] est le réglage d'image pour les revendeurs professionnels certifiés. Pour plus de détails, contactez votre revendeur local.</li> </ul>	
	Menu système	Disposition clavier USB	Sélectionne la langue prise en charge par votre clavier USB <ul style="list-style-type: none"> <li>● Pour plus d'informations sur l'utilisation d'un clavier USB ➔ (p. 112)</li> </ul>
		Réglage usine	Réinitialise tous les réglages, par exemple lors d'un déménagement (p. 62)
		Mise à jour système	Télécharge le nouveau logiciel sur le téléviseur (p. 63)
		Licence logicielle	Affiche les informations de licence logicielle
		Informations système	Affiche les informations système de ce téléviseur
	Autres réglages	Paramètre GUIDE Plus+	Mise à jour
Code postal			Règle votre code postal pour l'affichage des publicités dans le système GUIDE Plus+ (p. 23)
Informations système			Affiche les informations système du système GUIDE Plus+
Préf. à l'allumage		Sélectionne automatiquement l'entrée lorsque vous allumez le téléviseur <b>[TV]</b> / <b>[AV]</b> Réglez sur [TV] pour visualiser une image à partir du tuner TV. Réglez sur [AV] pour visualiser l'entrée à partir d'un appareil externe connecté à la borne AV1 ou HDMI1, par exemple, un décodeur. <ul style="list-style-type: none"> <li>● L'appareil externe doit être sous tension et envoyer un signal de contrôle pour que puisse se produire une commutation automatique.</li> </ul>	
Recharge USB en veille		Permet d'alimenter à partir du port USB en mode Pause <b>[Désactivé]</b> / <b>[Activé]</b> <ul style="list-style-type: none"> <li>● Disponible pour le chargement des lunettes 3D (facultatif)</li> <li>● Cette fonction est disponible en mode Veille.</li> </ul>	
Économie d'énergie		Réduit la luminosité de l'image pour réduire la consommation d'énergie <b>[Désactivé]</b> / <b>[Activé]</b>	
Fuseau horaire		Règle les données de temps <ul style="list-style-type: none"> <li>● Les données de temps seront corrigées en fonction du temps moyen de Greenwich.</li> <li>● Réglez sur [Automatique] pour que le temps se règle automatiquement sur celui de votre zone.</li> </ul>	
Échanger la liste des chaînes		Exporte / Importe les paramètres de la liste des chaînes en utilisant la carte SD pour partager les mêmes paramètres avec VIERA qui ont la même fonction	

- Un menu différent est affiché si [Avancé(isfcc)] est réglé sur [Activé] dans le menu Configuration ou dans les modes Lecteur multimédia ou Services réseau. (p. 64, 72 - 83, 91 - 94)
- La sélection n'est possible que parmi les choix disponibles.

# Refaire le réglage depuis le menu Configuration

Règle automatiquement de nouveau toutes les chaînes captées dans la zone.

- Cette fonction est disponible si le réglage de chaîne est déjà exécuté.
- Seul le mode sélectionné est réglé.
- Tous les réglages de syntonisation précédents sont effacés.
- Si le code Verrouillage parental (p. 58) a été validé, le code PIN est requis.
- Si le réglage n'a pas été complètement exécuté ➔ **[Réglage manuel]** (p. 51, 54)

## Chaînes DVB-S



■ Pour revenir au téléviseur



Pour la configuration automatique, utiliser les touches sur le panneau latéral du téléviseur (p. 10)

1 Appuyez de manière répétée jusqu'à ce que [Configuration auto] apparaisse



2 Accédez [Configuration auto]



3 Réglez le satellite, le mode de recherche et le mode de balayage



(sélectionnez l'option)

TV (validez)

AV (mémorisez)

4 Démarrez [Configuration auto]

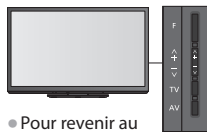

• Pour revenir au téléviseur



### 1 Sélectionnez DVB-S

➔ (p. 18)



### 2 Affichez le menu



### 3 Sélectionnez [Configuration]

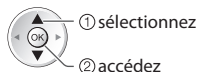
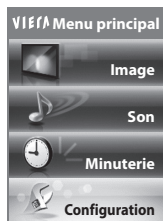

① sélectionnez

② accédez

### 4 Sélectionnez [Réglage menu DVB-S]



① sélectionnez

② accédez

### 5 Choisissez [Antenne] et [Configuration LNB]

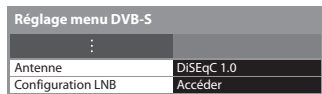

#### 1 Sélectionnez [Antenne] et validez

Vous pouvez capter plusieurs satellites si vous possédez un système d'antenne à contrôle DiSEqC.

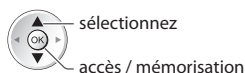
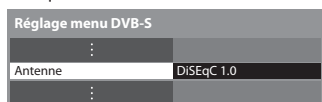

sélectionnez

accès / mémorisation

- Ce téléviseur prend en charge DiSEqC Version 1.0.

[Un LNB] : compatible avec un seul LNB

[MiniDiSEqC] : jusqu'à 2 LNB peuvent être contrôlés

[DiSEqC 1.0] : jusqu'à 4 LNB peuvent être contrôlés

[Câble unique] : Si vous utilisez un routeur câble unique, jusqu'à 8 fréquences utilisateur sont disponibles.

## 5 2 Sélectionnez [Configuration LNB]

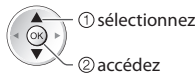

## 3 Choisissez [LNB] et [Satellite]

Choisissez [LNB] en premier, puis [Satellite] pour le LNB sélectionné.

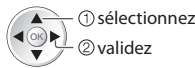
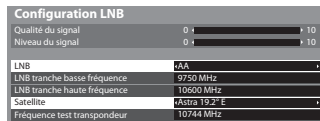

### [LNB] :

- Si vous réglez sur [Un LNB]
  - ➔ non sélectionnable
- Si vous réglez sur [MiniDiSEqC] ou sur [Câble unique]
  - ➔ sélectionnez LNB AA ou AB
- Si vous réglez sur [DiSEqC 1.0]
  - ➔ sélectionnez LNB AA, AB, BA ou BB

### [Satellite] :

- Sélectionnez [Pas de satellite] si vous ne savez pas quel satellite est raccordé (le satellite disponible sera recherché lors de la configuration automatique).
  - Sélectionnez [Utilisateur défini] pour configurer manuellement [Fréquence test transpondeur].
  - Si vous réglez sur [Câble unique], des réglages additionnels sont requis. Réglez [Tranche util. défini], [Fréq. tranche util.] et [PIN] (selon le routeur câble unique que vous utilisez).
- Pour plus de détails, veuillez consulter le manuel du routeur.

## 4 Mémorisez



### ■ Satellites disponibles et orientation de l'antenne parabolique pour régler les chaînes DVB-S :

- Express à 53° Est
  - Intelsat à 45° Est
  - Turksat à 42° Est
  - Express à 40° Est
  - Hellas à 39° Est
  - Eutelsat à 36° Est
  - Eurobird à 33° Est
  - Astra à 28,2° Est
  - Arabsat à 26° Est
  - Eurobird à 25,5° Est
  - Astra à 23,5° Est
  - Eutelsat à 21,5° Est
  - Astra à 19,2° Est
  - Eutelsat à 16° Est
  - Hot Bird à 13° Est
  - Eutelsat à 10° Est
  - Eurobird à 9° Est
  - Eutelsat à 7° Est
  - Astra à 4,8° Est
  - Thor à 0,8° Ouest / Intelsat à 1° Ouest
  - Amos à 4° Ouest
  - Atl. Bird à 5° Ouest
  - Atl. Bird à 7° Ouest
  - Atl. Bird à 8° Ouest
  - Atl. Bird à 12,5° Ouest
  - Telstar à 15° Ouest
  - NSS à 22° Ouest
  - Intelsat à 24,5° Ouest
  - Hispasat à 30° Ouest
- Pour vous assurer que votre antenne parabolique est bien installée, informez-vous auprès de votre revendeur.
  - Pour plus de détails, informez-vous également auprès des diffuseurs satellite.

## 6 Sélectionnez [Configuration auto]

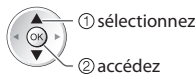
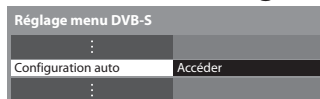

## 7 Réglez le satellite, le mode de recherche et le mode de balayage

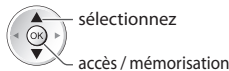
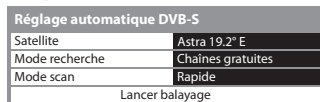

[Total] : balaye toute la plage de fréquences  
[Rapide] : balaye les fréquences appropriées pour le satellite sélectionné

- Après les réglages, sélectionnez [Lancer balayage].

## 8 Lancez la configuration automatique (Les réglages s'effectuent automatiquement)



No.	Nom de la chaîne	Type	QTE
1	CBBC Channel	TV gratuite	100
2	BBC Radio Wales	TV gratuite	100
3	E4	TV gratuite	100

TV gratuite: 3    TV payante: 0    Radio: 0  
Recherche en cours.

Une fois l'opération terminée, la chaîne qui se trouve sur la position la plus basse s'affiche.



■ Pour revenir au téléviseur



Pour la configuration automatique, utiliser les touches sur le panneau latéral du téléviseur (p. 10)

1 Appuyez de manière répétée jusqu'à ce que [Configuration auto] apparaisse



2 Accédez [Configuration auto] TV

3 Réglez le mode de recherche et le mode de balayage



(sélectionnez l'option) TV (validez)

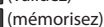

4 Démarrez [Configuration auto] TV

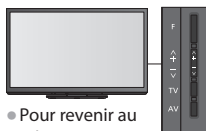

● Pour revenir au téléviseur



## 1 Sélectionnez DVB-C

➔ (p. 18)



## 2 Affichez le menu



## 3 Sélectionnez [Configuration]

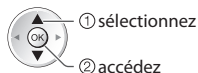

① sélectionnez  
② accédez

## 4 Sélectionnez [Réglage menu DVB-C]

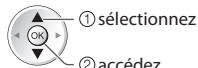

① sélectionnez  
② accédez

## 5 Sélectionnez [Configuration auto]

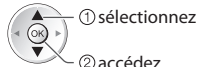

① sélectionnez  
② accédez

## 6 Réglez la Configuration auto

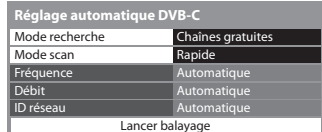

① sélectionnez  
② accès / mémorisation



● Après les réglages, sélectionnez [Lancer balayage].

● [Mode scan]

[Total] : balaye toute la plage de fréquences

[Rapide] : balaye les fréquences qui correspondent à votre pays

● Normalement réglé sur [Fréquence], [Débit] et [ID réseau] à [Automatique].

Si [Automatique] ne s'affiche pas ou, si nécessaire, entrez [Fréquence], [Débit] et [ID réseau] spécifié par votre fournisseur de câble avec les touches numériques.

## 7 Lancez la configuration automatique

(Les réglages s'effectuent automatiquement)



Configuration automatique DVB-C				
Progression 0% 100%				
Cette opération prendra environ 3 minutes.				
No.	Nom de la chaîne	Type	QTE	
1	CBBC Channel	TV gratuite	100	
2	BBC Radio Wales	TV gratuite	100	
3	E4	TV gratuite	100	
TV gratuite: 3		TV payante: 0	Radio: 0	
Recherche en cours				

Une fois l'opération terminée, la chaîne qui se trouve sur la position la plus basse s'affiche.

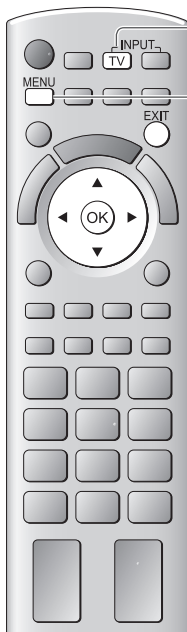

■ Pour revenir au téléviseur



Refaire le réglage depuis le menu Configuration

Pour la configuration automatique, utiliser les touches sur le panneau latéral du téléviseur (p. 10)

1 Appuyez de manière répétée jusqu'à ce que [Configuration auto] apparaisse



2 Accédez [Configuration auto]



3 Démarrez [Configuration auto]



● Pour revenir au téléviseur



## 1 Sélectionnez DVB-T ou Analogique

➔ (p. 18)



## 2 Affichez le menu



## 3 Sélectionnez [Configuration]

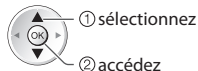
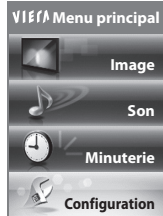

① sélectionnez

② accédez

## 4 Sélectionnez [Réglage menu DVB-T] ou [Réglage menu analogique]

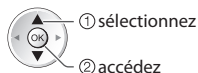
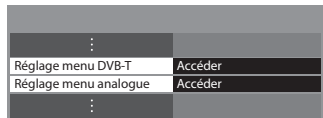

① sélectionnez

② accédez

● L'option affichée dépend du mode sélectionné.

## 5 Sélectionnez [Configuration auto]

Exemple :

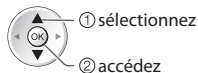

① sélectionnez

② accédez

## 6 Lancez la configuration automatique

(Les réglages s'effectuent automatiquement)

DVB-T :

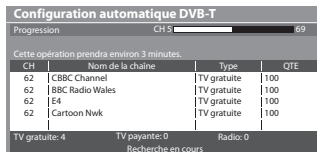
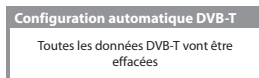

Analogique :

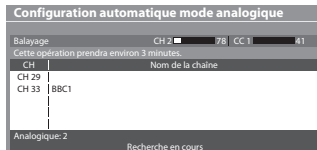
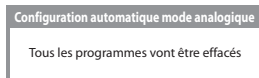

● Les réglages de chaîne, de langue, de pays / zone sont téléchargés sur un appareil compatible Q-Link ou VIERA Link raccordé au téléviseur.

**Une fois l'opération terminée, la chaîne qui se trouve sur la position la plus basse s'affiche.**



# Régler et éditer les chaînes (DVB)

Vous pouvez régler de nouveau les chaînes ou établir des listes de chaînes favorites, ignorer les chaînes non désirées, etc.



## 1 Sélectionnez DVB-S, DVB-C ou DVB-T

➔ (p. 18)



## 2 Affichez le menu



## 3 Sélectionnez [Configuration]

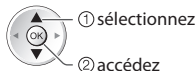

## 4 Sélectionnez [Réglage menu DVB-S], [Réglage menu DVB-C] ou [Réglage menu DVB-T]

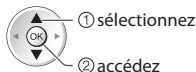
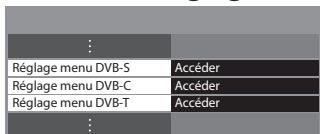

- L'option affichée dépend du mode sélectionné.

## 5 Sélectionnez une des fonctions suivantes

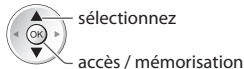
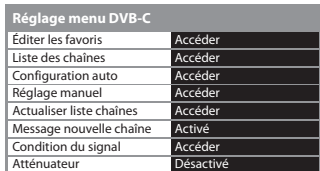

- Les options de fonction varient suivant le pays sélectionné (p. 13).
- [Configuration auto] ➔ "Refaire le réglage depuis le menu Configuration" (p. 45 - 48)

■ Pour revenir au téléviseur



## Liste de vos chaînes DVB favorites [Éditer les favoris]

Créez vos listes de chaînes favorites pour divers diffuseurs (jusqu'à 4 : [Favori]1 à 4).

Les listes de favoris DVB sont disponibles sous "Catégorie" dans la bannière d'informations (p. 19) et l'écran Guide des programmes (p. 22).

### 1 Sélectionnez une chaîne à ajouter à la liste (F): Pour changer la catégorie

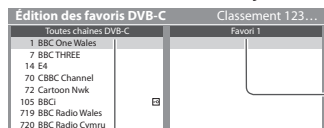

- Pour classer les noms de chaîne par ordre alphabétique (Rouge)
- Chaîne chiffrée (Vert)
- Pour changer la catégorie (Bleu)

## 2 Ajoutez-la à la liste des Favoris

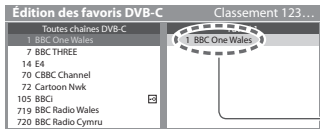

Une chaîne est ajoutée

- Pour ajouter en une seule fois un bloc continu de chaînes à la liste

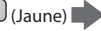
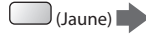

① créez le bloc

② ajoutez

- Pour ajouter toutes les chaînes à la liste

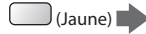

### ■ Pour éditer la Liste des favoris

Pendant que le curseur se trouve dans le champ des Favoris pour éditer

- Pour déplacer la chaîne



Sélectionnez la nouvelle position



ou

Mémorisez



- Pour supprimer la chaîne



- Pour supprimer toutes les chaînes



- Pour nommer les Favoris



Réglez les caractères (maximum : dix caractères)

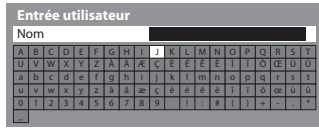

① sélectionnez

② validez

Mémorisez



- Pour utiliser les touches numériques

➔ "Tableau des caractères pour les touches numériques" (p. 113)

## 3 Mémorisez



## Sautez les chaînes DVB non désirées, éditez les chaînes DVB [Liste des chaînes]

Vous pouvez cacher les chaînes DVB non désirées.

Les chaînes cachées ne peuvent s'afficher qu'avec cette fonction. Utilisez cette fonction pour sauter les chaînes non désirées.

Sélectionnez une chaîne pour l'affichez ou la cachez

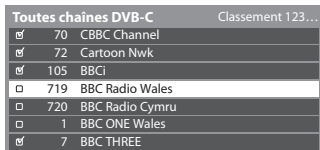

① sélectionnez

② [Montrer] / [Cacher]

- Pour affichez toutes les chaînes



### ■ Pour trier la liste des chaînes

- Pour classer les noms de chaîne par ordre alphabétique



- Pour changer la catégorie



### ■ Pour éditer les chaînes

Vous pouvez aussi éditer chacune des chaînes dans la Liste des chaînes.

- Pour changer la position de chaîne (si disponible)



Saisissez le nouveau numéro de position



Mémorisez



- Pour déplacez la position de chaîne (si disponible)



Sélectionnez la nouvelle position



ou

Mémorisez



Position de chaîne

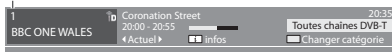

## Réglez la chaîne DVB manuellement [Réglage manuel]

Normalement, utilisez [Configuration auto] ou [Actualiser liste chaînes] pour régler les chaînes DVB. Utilisez cette fonction si le réglage n'a pas été effectué complètement, ou pour ajuster l'orientation de l'antenne ou de l'antenne parabolique.

- Toutes les chaînes trouvées seront ajoutées à la Liste des chaînes.

### DVB-S :

#### 1 Réglez le satellite

Qualité du signal	100 %
Niveau du signal	100 %
Satellite	Astra 19.2° E
Transpondeur fréquence	10847 MHz
Débit	Automatique
Polarisation	Horizontal
Modulation	Automatique
Service ID	Automatique
Lancer balayage	

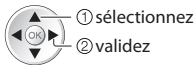

- Pour le réglage, informez-vous également auprès des diffuseurs satellite.

#### 2 Réglez [Transpondeur fréquence], [Débit], [Polarisation], [Modulation] et [Service ID]



#### 3 Sélectionnez [Lancer balayage]

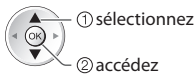

### DVB-C :

#### 1 Saisissez la fréquence

Fréquence	474,00 Mhz		
Débit	Automatique		
Service ID	Automatique		
Lancer balayage			
Qualité du signal	100 %		
Niveau du signal	100 %		
No.	Nom de la chaîne	Type	Nouveaux
TV gratuite: 0	TV payante: 0	Radio: 0	
Arrêté			



- Normalement réglé sur [Débit] et [Service ID] sur [Automatique].

#### 2 Sélectionnez [Lancer balayage]

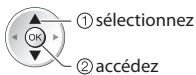

### DVB-T :

#### 1 Réglez la fréquence pour chaque chaîne

Fréquence	[CH21] 474,00 MHz		
Qualité du signal	100 %		
Niveau du signal	100 %		
No.	Nom de la chaîne	Type	Nouveaux
TV gratuite: 0	TV payante: 0	Radio: 0	Données: 0
Arrêté			

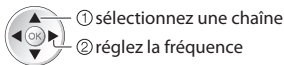

- Réglez-le là où le niveau de [Qualité du signal] est maximal.

#### 2 Recherchez



## Mettre à jour les chaînes DVB automatiquement [Actualiser liste chaînes]

Vous pouvez ajouter de nouvelles chaînes, supprimer les chaînes enlevées, mettre à jour le nom de chaîne et le placer automatiquement dans la Liste des chaînes.

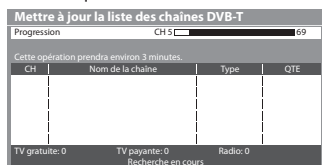

- La Liste des chaînes est mise à jour tout en préservant vos réglages dans [Éditer les favoris], [Liste des chaînes], [Verrouillage parental], etc.
- Selon l'état du signal, il est possible que l'actualisation ne fonctionne pas correctement.
- Avant de mettre à jour les chaînes DVB-S, il faut effectuer les réglages de satellite, de mode de recherche et de mode de balayage.

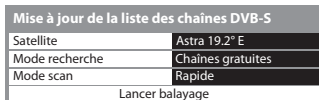

sélectionnez

accès / mémorisation

- Après les réglages, sélectionnez [Lancer balayage].

## Affichez un message de notification [Message nouvelle chaîne]

Sélectionnez l'affichage ou non d'un message de notification lorsqu'une nouvelle chaîne DVB est trouvée.

[Désactivé] / [Activé]

Nouvelles chaînes trouvées !  
Pressez OK pour mettre à jour la liste des chaînes.  
Pressez EXIT pour ignorer.

- Sélectionner OK exécutera [Actualiser liste chaînes].

## Vérifiez le signal DVB [Condition du signal]

Sélectionnez une chaîne et vérifiez l'état du signal DVB.

Un bon niveau de signal n'indique pas nécessairement un signal adéquat pour la réception DVB.

Veillez utiliser l'indicateur Qualité du signal comme suit :

**[Qualité du signal] :**

- Barre verte ➔ Bon
- Barre jaune ➔ Mauvais
- Barre rouge ➔ Signal faible (vérifiez l'antenne, le câble ou l'antenne parabolique)

- Pour changer de chaîne



Exemple :

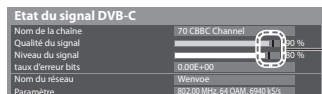

Ces barres indiquent la valeur maximale du signal de la chaîne sélectionnée.

## Réduire le signal DVB-C [Atténuateur]

Si le signal DVB-C est trop fort, des interférences peuvent se produire. Dans ce cas, réglez-le sur [Activé] afin de réduire automatiquement le signal.

- Cette fonction n'est disponible que pour le signal DVB-C.

# Régler et éditer les chaînes (Analogique)

Vous pouvez régler de nouveau les chaînes, sauter les chaînes non désirées, éditer les chaînes, etc.



## 1 Sélectionnez Analogique

➔ (p. 18)



## 2 Affichez le menu



## 3 Sélectionnez [Configuration]

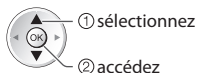

① sélectionnez

② accédez

## 4 Sélectionnez [Réglage menu analogue]

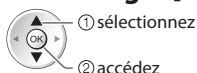

① sélectionnez

② accédez

## 5 Sélectionnez une des fonctions suivantes

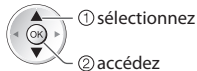
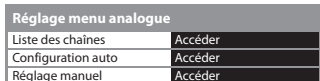

① sélectionnez

② accédez

- Les options de fonction varient suivant le pays sélectionné (p. 13).
- [Configuration auto] ➔ **“Refaire le réglage depuis le menu Configuration” (p. 48)**

■ Pour revenir au téléviseur



## Sautez les chaînes analogiques non désirées, éditez les chaînes analogiques [Liste des chaînes]

Vous pouvez cacher les chaînes analogiques non désirées.

Les chaînes cachées ne peuvent s'afficher qu'avec cette fonction. Utilisez cette fonction pour sauter les chaînes non désirées.

Sélectionnez une chaîne pour l'afficher ou la cacher

Liste des chaînes analogiques	
☑	1 BBC1
☐	2 *****
☐	3 *****
☑	4 *****
☑	5 *****
☑	6 *****
☑	7 *****

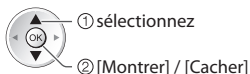

① sélectionnez

② [Montrer] / [Cacher]

- Pour afficher toutes les chaînes



(Jaune)

☑ : [Montrer]

☐ : [Cacher] (sauter)

## ■ Pour éditer les chaînes

Vous pouvez aussi éditer chacune des chaînes dans la Liste des chaînes.

- Pour régler de nouveau chaque chaîne ([Réglage manuel])

 (Rouge)  
(voir ci-dessous)

- Pour déplacez la position de chaîne

Sélectionnez la nouvelle position → Mémorisez

 (Vert) →  →  (Vert)

- Pour renommer la chaîne

Réglez les caractères (maximum : cinq caractères)

 (Bleu) →

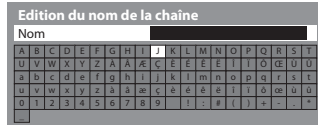

 ① sélectionnez →

 ② validez

Mémorisez



- Pour utiliser les touches numériques  
➔ **“Tableau des caractères pour les touches numériques” (p. 113)**

Position de chaîne

Nom de la chaîne



### Remarque

- Si un magnétoscope est raccordé uniquement au moyen du câble RF, éditez [VCR].

## Réglez la chaîne analogique manuellement [Réglage manuel]

### [Réglage fin]

Utilisez cette option pour régler finement un programme donné (dont la réception est affectée par les conditions météorologiques, etc.)

### [Réglage manuel]

Réglez la chaîne analogique manuellement après la configuration automatique.

- Réglez [Système Audio] et [Système couleur], puis lancez cette fonction.  
En temps normal, réglez [Système couleur] [Automatique].
- Si un magnétoscope est raccordé uniquement au moyen du câble RF, éditez [0].

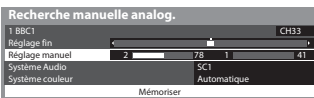

SC1 : PAL B, G, H / SECAM B, G  
SC2 : PAL I  
SC3 : PAL D, K / SECAM D, K  
F : SECAM L, L'

### 1 Sélectionnez la position de chaîne



### 3 Recherchez



### 2 Sélectionnez la chaîne



### 4 Sélectionnez [Mémoriser]



# Programmation minuterie

## Programmation de la minuterie depuis le menu

Le menu Programmation de la minuterie permet de choisir les programmes à rappeler ou à enregistrer sur l'enregistreur externe ou le disque dur USB. À l'heure exacte, le téléviseur se règle sur la chaîne correcte même s'il est en mode de veille. Vous pouvez aussi utiliser le guide des programmes pour régler les événements de la programmation de la minuterie (p. 24).

- Cette fonction n'est pas disponible en mode analogique.
  - La programmation de la minuterie peut stocker jusqu'à 15 événements.
  - La programmation de la minuterie ne fonctionne de façon appropriée que si les données horaires sont acquises via le signal de la radiotélévision ou du fournisseur d'accès.
  - Pour l'enregistrement ou la programmation de la minuterie, le téléviseur doit être en marche ou en veille. Pour pouvoir afficher les rappels, le téléviseur doit être en marche.
  - Vous ne pouvez pas sélectionner une autre chaîne pendant l'enregistrement en mode Programmation de la minuterie.
  - Il peut s'avérer impossible d'enregistrer un programme crypté (protégé contre la copie).
  - Lors de l'enregistrement de programmes sur l'enregistreur externe, assurez-vous d'effectuer les réglages appropriés sur l'enregistreur connecté au téléviseur.
- Si un enregistreur compatible avec Q-Link, VIERA Link ou toute autre technologie similaire est connecté au téléviseur (p. 97, 98) et que les [Réglage des liens num/analog] (p. 40) sont terminés, il n'est pas nécessaire de régler l'enregistreur. Consultez aussi le manuel de l'enregistreur.
- Si un enregistreur n'est pas compatible avec Q-Link, VIERA Link ou toute autre technologie similaire, programmez la minuterie de l'enregistreur. Pour la préparation de l'enregistreur, veuillez consulter son manuel.
  - Pour enregistrer des programmes sur le DD USB, assurez-vous de le formater et de l'activer pour l'enregistrement dans [Configuration Réseau] (p. 67).
  - Les enregistrements sur des enregistreurs externes sont toujours en vidéo composite définition standard via péritel, même si le programme original est en haute définition.
  - Un message de rappel s'affiche 2 minutes avant l'heure de démarrage si vous regardez la télévision.
- Pour supprimer le message et démarrer la programmation
  - Pour annuler la programmation



### 1 Sélectionnez le mode que vous souhaitez régler (DVB-S, DVB-C ou DVB-T)

➔ (p. 18)



### 2 Affichez le menu



### 3 Sélectionnez [Minuterie]



■ Pour revenir au téléviseur



■ Pour déverrouiller le tuner et arrêter l'enregistrement



### 4 Sélectionnez [Programmation minuterie]

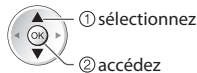
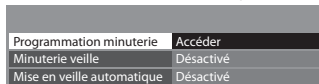

# Régler les détails d'événements de la programmation de la minuterie [Programmation minuterie]

## 1 Commencez à procéder aux réglages



## 2 Sélectionnez la fonction ([Enr. ext.], [Enr. DD USB] ou [Rappel])



sélectionnez

### [Enr. ext.] / [Enr. DD USB] :

pour enregistrer le programme sur un enregistreur externe ou le disque dur USB

Lorsqu'arrive l'heure de démarrage, la chaîne est automatiquement commutée et les signaux audio et vidéo sont émis. Un message de rappel s'affiche 2 minutes avant l'heure de démarrage si vous regardez la télévision.

### [Rappel] :

pour vous rappeler de regarder un programme

Lorsque vous regardez le téléviseur, un message de rappel s'affiche 2 minutes avant l'heure de démarrage.

Appuyez sur la touche OK pour basculer sur la chaîne programmée.

## 3 Réglez la chaîne, la date et l'heure (répétez les opérations comme indiqué ci-dessous)

Réglez les options dans l'ordre de 1 à 4.



sélectionnez l'option



validez

• 1, 3 et 4 peuvent aussi être saisis à l'aide des touches numériques.



! Affiché si les événements de la programmation de la minuterie se recouvrent

Programmation minuterie		Mer 27.10.2010 10:46		
Fonction	No. Nom de la chaîne	Date	Démarage	Fin
Rappel	D 7 BBC7 <MINUTERIE>	Mer 27.10.2010	17:00 (90 Min.)	18:30
Enr. ext.	D 1 BBC1 <MINUTERIE>	STTL Mer 27.10.2010	18:00 (120 Min.)	20:00
Enr. ext.	C 3 ITV1 <MINUTERIE>	Jeu 28.10.2010	21:30 (60 Min.)	22:30
---	---	---	---	---
---	---	---	---	---

Changer la fonction Enregistrer minuterie

Action porteur d'informations

Capacité restante 500GB (50%)

0 9

1

Enregistrez avec des sous-titres (si disponible)

• Pour indiquer ceci



(Appuyez encore une fois pour effacer les sous-titres)

Durée (affichage automatique)

1 [S] : DVB-S Informations sur le disque dur USB (le cas échéant)

2 [C] : DVB-C

3 [D] : DVB-T

• Vous ne pouvez pas changer le mode dans le menu.

### 1 Numéro de chaîne

### 3 Heure de démarrage

### 2 Date

### 4 Heure de fin



un jour après

quotidiennement ou hebdomadairement (appuyez à plusieurs reprises)

• [Dim.-sam. quot] : Dimanche à Samedi

• [Lun.-sam. quot] : Lundi à Samedi

• [Lun.-ven. quot] : Lundi à Vendredi

• [Sam./Ven./Jeu./Mer./Mar./Lun./Dim. hebdo.] : Même heure le même jour chaque semaine

## 4 Mémorisez





## ■ Pour modifier un événement de programmation de la minuterie

Sélectionnez le programme à modifier



## ■ Pour annuler un événement de programmation de la minuterie

Sélectionnez le programme à effacer



## ■ Pour enregistrer avec des sous-titres (le cas échéant)

Sélectionnez le programme à enregistrer avec des sous-titres

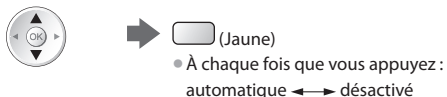

## ■ Pour annuler temporairement un événement de programmation de la minuterie

Sélectionnez le programme à annuler

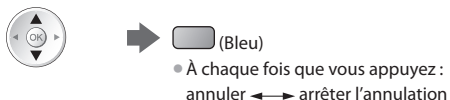

### Remarque

- Vérifiez que la DEL s'allume en orange. Si non, les programmes de la minuterie ne sont ni activés ni stockés.
- Les messages de rappel de la programmation de la minuterie restent affichés jusqu'à ce que :
  - Vous appuyez sur la touche OK pour visualiser le programme ou la touche EXIT pour annuler le rappel.
  - L'événement de programmation indiqué par le message se termine.
- "!" Indique que des événements de programmation de la minuterie se recouvrent. [Enr. ext.] et [Enr. DD USB] ont la priorité sur [Rappel]. En ce qui concerne les deux [Enr. ext.] / [Enr. DD USB] ou plus qui se chevauchent, le premier événement de programmation de la minuterie commence et se termine conformément à la programmation. L'événement suivant de la programmation de la minuterie peut alors démarrer.
- L'enregistrement de programmation de la minuterie passe automatiquement à la chaîne programmée 10 secondes avant le délai défini.
- Pour arrêter l'enregistrement de l'événement de la programmation de la minuterie directement avant l'heure de démarrage, il pourrait être nécessaire d'arrêter manuellement l'enregistreur.
- L'enregistrement avec programmation de la minuterie est effectué même si le téléviseur est en mode d'enregistrement REW LIVE TV (p. 70) ou Pause Live TV (p. 100). Dans ce cas, ces enregistrements seront annulés.

# Verrouillage parental

Vous pouvez verrouiller des chaînes spécifiques ou des bornes d'entrée AV, et superviser leur visionnement.

Lorsqu'une chaîne ou une entrée verrouillée est sélectionnée, un message apparaît : la saisie du numéro PIN permet de la visionner.



## 1 Affichez le menu

MENU  

## 2 Sélectionnez [Configuration]

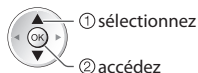

## 3 Sélectionnez [Verrouillage parental]

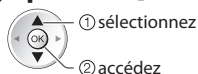
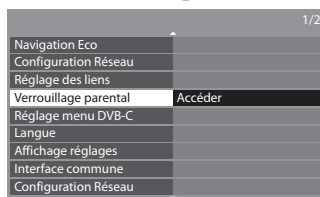

■ Pour revenir au téléviseur



## Supervisez l'accès aux chaînes [Verrouillage parental]

### 1 Entrez le code PIN (4 chiffres)



- Entrez le code PIN deux fois lors de la première configuration.
- Notez le numéro PIN au cas où vous l'oublieriez.
- Il se peut que "0000" soit mémorisé comme numéro PIN par défaut, suivant le pays sélectionné (p. 13).

### 2 Sélectionnez [Liste chaînes]

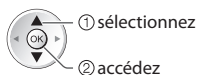

### 3 Sélectionnez la chaîne ou l'entrée à verrouiller

Non	Entrée	Type	Verrouille
101 BBC1 Wales	DVB-C	TV gratuite	
7 BBC THREE	DVB-T	TV gratuite	
14 E4C	DVB-T	TV gratuite	
VCR	Analogique	Analogique	
1 BBC1	Analogique	Analogique	
2 *****	Analogique	Analogique	
AV1	Externe	AV	
AV2	Externe	AV	

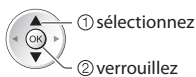

 : Apparaît lorsque la chaîne ou l'entrée est verrouillée

- Pour annuler

Sélectionnez la chaîne ou l'entrée verrouillée



- Pour classer les noms de chaîne par ordre alphabétique



- Pour tout déverrouiller



- Pour tout verrouiller



- Pour sauter au haut de l'entrée suivante



### ■ Pour changer le code PIN

1. Sélectionnez [Modifier code PIN]

Verrouillage parental	
Modifier code PIN	Accéder
Liste chaînes	
Evaluation parentale	Pas de limite

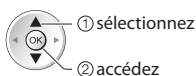

2. Entrez un nouveau code PIN deux fois



### ■ Pour régler l'évaluation parentale

- La disponibilité de cette fonction varie suivant le pays sélectionné (p. 13).

Si les infos d'âge du programme DVB spécifient un âge plus élevé que celui sélectionné, il faudra saisir le numéro PIN pour visionner le programme (suivant le diffuseur).

Sélectionnez [Evaluation parentale] et spécifiez un âge pour la restriction des programmes.

Verrouillage parental	
Modifier code PIN	
Liste chaînes	
Evaluation parentale	Pas de limite

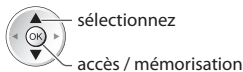

### Remarque

- Le réglage sur [Réglage usine] (p. 62) efface le numéro PIN et tous les réglages.

# Noms d'entrée

Pour identifier et sélectionner plus facilement le mode d'entrée, vous pouvez nommer chaque mode d'entrée ou sauter les bornes qui ne sont raccordées à aucun appareil.

- Pour sélectionner le mode d'entrée ➔ (p. 27)



Noms d'entrée

## ■ Pour revenir au téléviseur



### 1 Affichez le menu



### 2 Sélectionnez [Configuration]

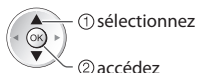

### 3 Sélectionnez [Affichage réglages]



### 4 Sélectionnez [Noms d'entrée]

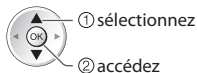

### 5 Sélectionnez une borne d'entrée

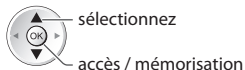
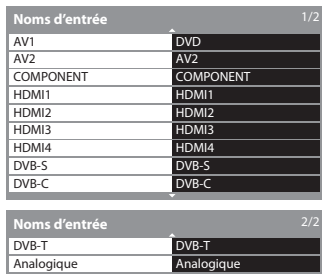

Les noms que vous validez sont affichés dans le menu [Sélection d'entrée] (p. 27), dans le menu [Sélection TV] (p. 18) ou la bannière.

- Si [Ignorer] est sélectionné, il n'est pas possible de sélectionner le mode.

## ■ Entrée utilisateur

Vous pouvez donner le nom de votre choix à chaque mode d'entrée.

### 1 Sélectionnez [Entrée utilisateur]



### 2 Réglez les caractères (maximum : dix caractères)

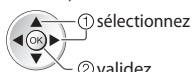
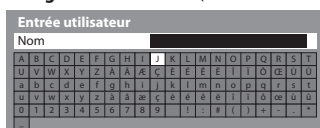

### 3 Mémorisez



- Pour utiliser les touches numériques ➔ "Tableau des caractères pour les touches numériques" (p. 113)

# Utiliser l'interface commune

Le menu de module Interface commune permet d'accéder aux logiciels que contiennent les modules d'interface commune (IC).

- Il se peut que cette fonction ne soit pas disponible dans certains pays ou certaines zones.
- Il est possible que les signaux audio et vidéo ne soient pas reproduits en fonction des émissions ou des services.

Bien que le module IC puisse vous permettre d'accéder à certains services, ce téléviseur ne garantit pas l'accès à tous les services (comme par exemple, à la télévision payante).

Utilisez uniquement le module IC approuvé par le diffuseur.

Pour plus d'informations et pour connaître les conditions de service, informez-vous auprès de votre revendeur Panasonic ou des diffuseurs.

## Attention

- Éteignez toujours le téléviseur à l'aide de l'interrupteur d'alimentation avant d'insérer ou de retirer le module IC.
- Si la carte est accompagnée d'un lecteur de carte, insérez d'abord le lecteur de carte, puis insérez la carte dans ce dernier.
- Insérez le module dans le bon sens.

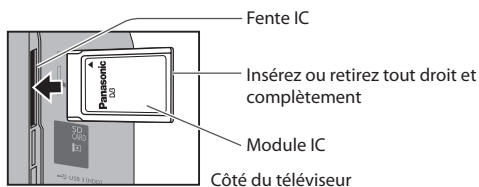

## Insérez le module IC (en option)

- Les fonctions qui apparaissent à l'écran varient suivant le contenu du module IC sélectionné.
- Normalement, les chaînes cryptées devraient apparaître. Suivez les instructions du guide d'utilisation à l'écran. Si la chaîne cryptée n'apparaît pas, suivez la procédure ci-dessous.
- Pour plus de détails, consultez le mode d'emploi du module IC ou informez-vous auprès du diffuseur.



## 1 Sélectionnez DVB-S, DVB-C ou DVB-T

➔ (p. 18)



## 2 Affichez le menu



## 3 Sélectionnez [Configuration]

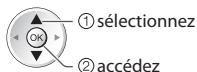

① sélectionnez

② accédez

## 4 Sélectionnez [Interface commune]

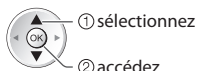

① sélectionnez

② accédez

## 5 Accédez à l'interface commune



accédez

■ Pour revenir au téléviseur



## ■ Comment utiliser les services en suivant les consignes à l'écran

Exemple :

- Sélectionnez, allez



- Symbole : ◀▶▶▶▲



- Caractères en couleur



- Il se peut que les instructions du guide d'utilisation à l'écran ne correspondent pas aux touches de la télécommande.

# Réglage usine

Rétablissez les réglages initiaux du téléviseur, c'est-à-dire sans chaînes réglées.

Tous les réglages autres que [Configuration DD USB] sont réinitialisés (chaînes, image, audio, etc.).

• Pour régler de nouveau uniquement les chaînes de télévision, comme par exemple après un déménagement

➔ "Refaire le réglage depuis le menu Configuration" (p. 45 - 48)

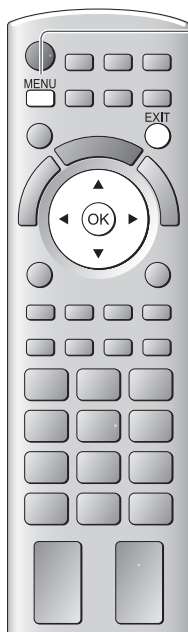

## 1 Affichez le menu



## 2 Sélectionnez [Configuration]

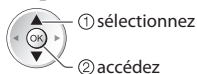

## 3 Sélectionnez [Menu système]

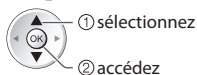

## 4 Sélectionnez [Réglage usine]

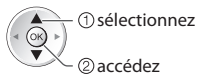
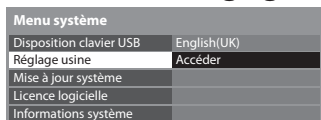

■ Pour revenir au téléviseur



## Rétablissez les réglages [Réglage usine]

### 1 Vérifiez le message et initialisez

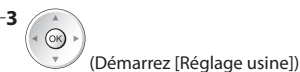
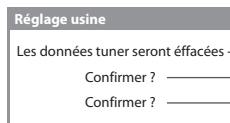

### 2 Suivez les instructions à l'écran

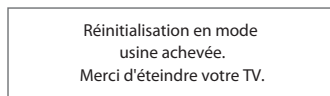

• [Configuration auto] se lancera automatiquement la prochaine fois que vous allumerez l'appareil à l'aide de l'interrupteur d'alimentation. (p. 13)

# Mettre à jour le logiciel du téléviseur

Il se peut qu'une nouvelle version du logiciel soit parfois disponible en téléchargement, pour améliorer le fonctionnement ou les commandes du téléviseur.

Si une mise à jour est disponible, une bannière de notification s'affiche lorsque la chaîne a des informations de mise à jour.

- Pour télécharger
- Si vous choisissez de ne pas télécharger



Vous pouvez mettre à jour automatiquement tout nouveau logiciel, ou faire la mise à jour manuellement.



## 1 Affichez le menu

MENU

## 2 Sélectionnez [Configuration]

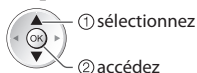

## 3 Sélectionnez [Menu système]

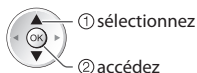

## 4 Sélectionnez [Mise à jour système]

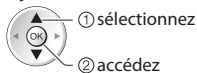

■ Pour revenir au téléviseur



Mettre à jour le logiciel du téléviseur

## Mettez à jour le système logiciel du téléviseur [Mise à jour système]

### ■ Pour faire la mise à jour automatiquement

Sélectionnez [Recherche auto Màj en veille]



- Chaque fois que vous faites le réglage, le téléviseur effectue automatiquement une recherche en mode de veille et télécharge toute mise à jour de logiciel disponible.
- La mise à jour automatique s'effectue dans les conditions suivantes :
  - Veille (téléviseur éteint avec la télécommande)
  - L'enregistrement en mode Programmation minuterie, Enregistrement Direct TV ou Enregistrement une touche n'est pas en cours.

Si une Mise à jour système est exécutée, le logiciel sera mis à jour (il se peut que cela modifie les fonctions du téléviseur).

Si vous ne désirez pas que cela se produise, réglez [Recherche auto Màj en veille] sur [Désactivé].

### ■ Pour mettre à jour immédiatement

#### 1 Sélectionnez [Rechercher Màj maintenant]

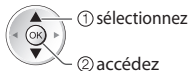

#### 2 Cherche une mise à jour (pendant quelques minutes) et affiche un message correspondant si disponible

#### 3 Télécharger



### Remarque

- Le téléchargement risque de prendre environ 60 minutes.
- Pendant le téléchargement et la mise à jour du logiciel, NE PAS éteindre le téléviseur.
- Il se peut que le message soit une notification affichée à l'avance. Dans ce cas, la date à laquelle la nouvelle version peut être utilisée s'affichera. Vous pouvez régler la réservation pour la mise à jour. La mise à jour ne sera pas lancée si le téléviseur est réglé sur Désactivé.

# Réglages Avancés de l'Image

Vous pouvez ajuster et configurer les réglages d'image détaillés pour chaque mode d'entrée et de visualisation.

- Pour utiliser complètement cette fonction, réglez [Avancé(isfcc)] sur [Activé] dans le Menu de Configuration. ➔ (p. 44)



## 1 Sélectionnez le mode d'entrée à ajuster et configurer

➔ (p. 18, 27)



## 2 Affichez le menu



## 3 Sélectionnez [Image]

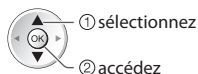

## 4 Sélectionnez [Mode Image] et réglez le mode

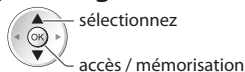
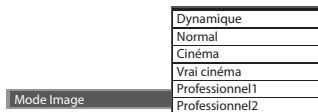

## 5 Sélectionnez une des fonctions suivantes

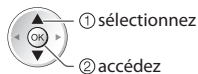
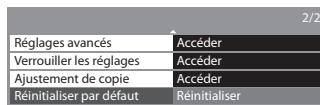

- [Ajustement de copie] est disponible lorsque [Mode Image] dans le menu Image est réglé sur [Professionnel1] ou [Professionnel2].

■ Pour revenir au téléviseur





## Ajustez les réglages détaillés de l'image [Réglages avancés]

Réglages avancés	
Balance des blancs	Accéder
Gestion de couleur	Accéder
Gamma	Accéder
...	

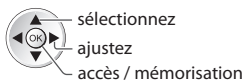

Menu	Option	Réglages / Configurations (choix disponibles)	
Image	Balance des blancs	<b>Gain Rouge</b>	Réglez la balance des blancs dans la plage de couleur rouge vif.
		<b>Gain Vert</b>	Réglez la balance des blancs dans la plage de couleur vert vif.
		<b>Gain Bleu</b>	Réglez la balance des blancs dans la plage de couleur bleu vif.
		<b>Limite Rouge</b>	Réglez la balance des blancs dans la plage de couleur rouge foncé.
		<b>Limite Vert</b>	Réglez la balance des blancs dans la plage de couleur vert foncé.
		<b>Limite Bleu</b>	Réglez la balance des blancs dans la plage de couleur bleu foncé.
		<b>Réinitialiser par défaut</b>	Appuyez sur le bouton OK pour réinitialiser la balance des blancs par défaut
	Gestion de couleur	<b>Teinte Rouge</b>	Réglez la teinte de l'image dans la plage du rouge.
		<b>Teinte Verte</b>	Réglez la teinte de l'image dans la plage du vert.
		<b>Teinte Bleue</b>	Réglez la teinte de l'image dans la plage du bleu.
		<b>Saturation Rouge</b>	Réglez la saturation de la plage du rouge.
		<b>Saturation Verte</b>	Réglez la saturation de la plage du vert.
		<b>Saturation Bleue</b>	Réglez la saturation de la plage du bleu.
		<b>Luminance Rouge</b>	Régle la luminance de la plage du rouge
		<b>Luminance Verte</b>	Régle la luminance de la plage verte
		<b>Luminance Bleue</b>	Régle la luminance de la plage bleue
		<b>Réinitialiser par défaut</b>	Appuyez sur le bouton OK pour réinitialiser par défaut la Gestion de Couleur
	Gamma	<b>Gamma</b>	Change de courbe gamma [ <b>Courbe en S</b> ] / [1.8] / [2.0] / [2.2] / [2.4] / [2.6] ● Veuillez noter que les valeurs numériques sont des références destinées à l'ajustement.
		<b>Réinitialiser par défaut</b>	Appuyez sur le bouton OK pour réinitialiser Gamma par défaut

- [Gestion de couleur] est disponible lorsque [Mode Image] dans le menu Image est réglé sur [Professionnel1] ou [Professionnel2].

## Verrouiller les réglages de l'image [Verrouiller les réglages]

Les réglages avancés peuvent être entrés et verrouillés pour chaque Mode Image.

De plus, [Contraste], [Luminosité], [Couleur], [Netteté], [Teinte] et [Réinitialiser par défaut] dans le menu Image peut être verrouillé pour [Professionnel1] et [Professionnel2].

### 1 Entrez le code PIN (4 chiffres)



- Entrez le code PIN deux fois lors de la première configuration.
- Notez le numéro PIN au cas où vous l'oublieriez.

### 2 Sélectionnez [Verrouillage d'ajustement] et réglez sur [Activé]



### ■ Pour changer le code PIN

#### 1. Sélectionnez [Modifier code PIN]



#### 2. Entrez un nouveau code PIN deux fois



## Copier les réglages sur l'autre entrée [Ajustement de copie]

Vous pouvez copier les réglages [Professionnel1] ou [Professionnel2] sélectionné sur ceux de l'autre entrée. Le réglage de [Contraste], [Luminosité], [Couleur], [Netteté], [Teinte] et [Réglages avancés] seront copiés.

### Sélectionnez la destination de copie



- Vous ne pouvez pas copier vers le mode verrouillé.

# Enregistrement avec un disque dur USB

Vous pouvez enregistrer les programmes télévisés numériques sur le DD USB et avoir le plaisir de les regarder de différentes façons.

- Les programmes télévisés analogues ne peuvent pas être enregistrés sur le DD USB.
- La diffusion de données (MHEG, etc.), la radiodiffusion et les périodes sans aucun signal ne seront pas enregistrées.
- Tous les programmes ne peuvent pas être enregistrés, en fonction du diffuseur et du prestataire de services.
- Pour plus d'informations sur le DD USB ➔ (p. 110)

## Attention

- L'ensemble des données se trouvant sur le DD USB sera écrasé dans les cas suivants :
  - Si vous formatez le disque dur USB à partir du téléviseur ➔ **"Réglages du disque dur USB" (voir ci-dessous)**
  - Si vous formatez le disque dur USB pour l'utiliser sur l'ordinateur
- En cas de réparation après une panne, vous devrez peut-être formater le disque dur à nouveau à partir du téléviseur pour l'utiliser. (Toutes les données seront effacées pendant le formatage.)
- Afin de pouvoir utiliser le DD USB avec votre PC après avoir enregistré avec ce téléviseur, formatez le disque sur votre PC à nouveau. (Des opérations ou des outils spéciaux peuvent s'avérer nécessaires pour procéder au formatage sur votre PC. Pour plus de détails, reportez-vous au manuel du DD USB.)
- Les données enregistrées sur le DD USB avec ce téléviseur pourront être lues uniquement sur ce même téléviseur. Vous ne pouvez pas lire les données sur un autre téléviseur (y compris un téléviseur avec le même numéro de modèle) ou un ordinateur.

## Connexion d'un disque dur USB

Connectez le disque dur USB au port USB 3.

Prise de courant

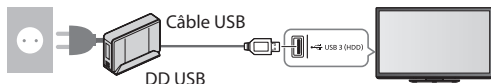

- Assurez-vous de connecter le DD USB à la prise de courant.
- N'éteignez pas et ne déconnectez pas le DD USB pendant qu'il fonctionne. Cela pourrait entraîner des dysfonctionnements du disque ou endommager les données enregistrées.
- Pour retirer en toute sécurité le disque dur USB du téléviseur ➔ (p. 20, 68)

## Réglages du disque dur USB

Formatez et configurez le disque dur USB avec ce téléviseur pour pouvoir l'utiliser à des fins d'enregistrement.

- Avant les réglages, connectez le disque dur USB (voir ci-dessus) et assurez-vous de le mettre en marche.
- Vous ne pouvez pas modifier la configuration du DD USB alors qu'un enregistrement est en cours.
- Veuillez noter que le disque dur USB sera formaté et que toutes les données qu'il contient seront supprimées lorsque vous le formatez.



### 1 Affichez le menu



### 2 Sélectionnez [Configuration]

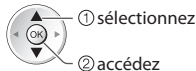

- ① sélectionnez
- ② accédez

### 3 Sélectionnez [Configuration Réseau]

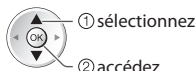
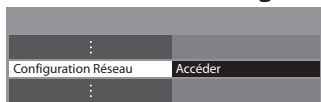

- ① sélectionnez
- ② accédez

### 4 Sélectionnez [Configuration DD USB] et réglez

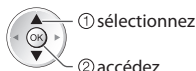
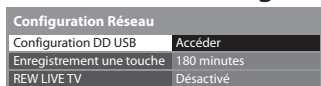

- ① sélectionnez
- ② accédez

■ Pour revenir au téléviseur



## Configuration disque dur USB [Configuration DD USB]

Tous les périphériques USB reconnus comme périphériques de stockage seront listés.

- Vous ne pouvez choisir qu'un seul DD USB à la fois pour faire un enregistrement.

### 1 Sélectionnez le disque dur USB à utiliser pour l'enregistrement, et lancez la procédure de configuration

Configuration DD USB	
Produit	Nom
USB Drive A	
USB Flash Disk	

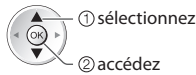

- Certains disques durs USB risquent de ne pas s'afficher.
- Pour des informations sur le périphérique sélectionné



### 2 Mise en garde et confirmation d'utilisation d'un disque dur USB

Sélectionnez [Oui] pour poursuivre

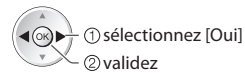
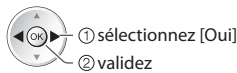
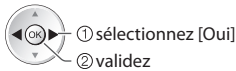
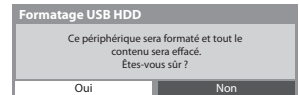
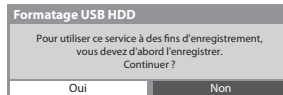
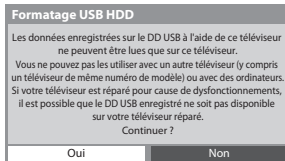

### 3 Confirmation du nom du disque dur USB



**Le nom du disque dur USB associé est créé automatiquement. Si vous souhaitez modifier ce nom, sélectionnez [Oui].**

Réglez les caractères

DD USB	
Nom	USB HDD 1
A B C D E F G H I J K L M N O P Q R S T	
U V W X Y Z 0 1 2 3 4 5 6 7 8 9 ! : #	
a b c d e f g h i j k l m n o p q r s t	
u v w x y z ( ) + - * =	



Mémorisez



- Vous pouvez entrer les caractères en utilisant les touches numériques.

### 4 Confirmation de l'activation d'enregistrement du disque dur USB

Si le disque dur USB formaté pour l'enregistrement existe déjà, cet écran de confirmation s'affiche pour passer à l'activation de ce disque dur pour l'enregistrement.

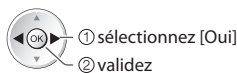
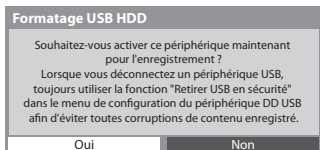

Configuration DD USB	
Produit	Nom
USB Drive A	USB HDD 1
USB Flash Disk	

Mode sonore

- Le disque dur USB est alors disponible pour l'enregistrement / la lecture. Seul un disque dur USB de la liste peut être disponible pour réaliser un enregistrement.

- Le disque dur USB est disponible pour la lecture.

Le nom du disque dur USB s'affiche

- Pour formater



- Pour modifier le nom du disque dur USB



- Pour modifier le mode



- Pour retirer le disque dur USB du téléviseur en toute sécurité



- Pour configurer "Retirer USB en sécurité" dans d'autres conditions ➔ (p. 20)

## Enregistrer les programmes télévisés sur le disque dur USB

Vous pouvez enregistrer immédiatement le programme en cours en utilisant [Enregistrement une touche]. Vous pouvez aussi enregistrer constamment le programme en cours, pour la période sélectionnée, en utilisant [REW LIVE TV], afin de pouvoir revenir en arrière ou faire une pause dans le programme en cours.

- Assurez-vous que la connexion et la configuration soient terminées avant de commencer un enregistrement ➔ (p. 67, 68)
- Assurez-vous de ne pas connecter ou déconnecter un périphérique USB lors de l'enregistrement sur le disque dur USB. Sinon, l'enregistrement peut ne pas fonctionner proprement.
- Si l'espace disponible sur le disque dur USB est insuffisant, l'enregistrement ne peut pas être effectué.



### 1 Affichez le menu

MENU

### 2 Sélectionnez [Configuration]

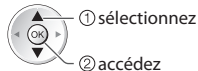

### 3 Sélectionnez [Configuration Réseau]

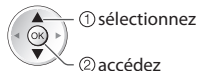
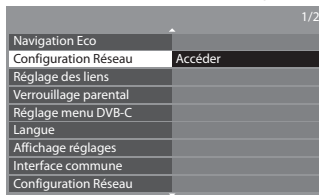

### 4 Sélectionnez [Enregistrement une touche] ou [REW LIVE TV]

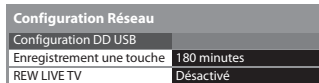

■ Pour revenir au téléviseur



## Enregistrement Direct TV une touche

- Ce que vous voyez est ce que vous enregistrez [Enregistrement une touche]

Enregistrement immédiat de l'émission en cours sur le disque dur USB.

Sélectionnez la durée d'enregistrement maximale [30] / [60] / [90] / [120] / [180] (minutes)

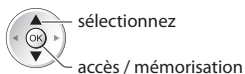

Le voyant s'allume en orange (clignote) lors de l'Enregistrement une touche.

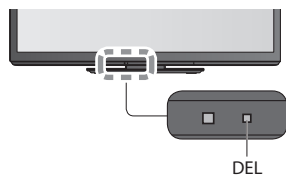

## ■ Pour lancer l'Enregistrement une touche

Sélectionnez la position "TV"



Démarrez



- Vous ne pouvez pas sélectionner une autre chaîne en cours d'enregistrement.

## ■ Pour arrêter l'enregistrement en cours



ou



## ■ Pour lire ou supprimer les fichiers enregistrés → "Mode TV enregistré" (p. 80)

- Même si l'Enregistrement une touche est en cours, vous pouvez rejouer tout le contenu. Cependant, l'enregistrement peut ne pas fonctionner proprement durant la lecture.

## Enregistrement constant [REW LIVE TV]

Enregistrement constant du programme en cours.

Sélectionnez [Automatique] pour lancer REW LIVE TV

Configuration Réseau	
Configuration DD USB	
Enregistrement une touche	180 minutes
REW LIVE TV	Automatique



sélectionnez

accès / mémorisation

- Lorsque vous sélectionnez [Automatique], l'enregistrement démarre automatiquement.
- Si un autre enregistrement est en cours, que le signal Tv est mauvais ou que des images ne s'affichent pas, l'enregistrement ne démarre pas.

## ■ Pour contrôler REW LIVE TV

Sélectionnez la position "TV"



- Pour effectuer une pause



- Pour effectuer une recherche arrière (jusqu'à 90 minutes)



(Appuyez de manière continue)

- Après une pause ou une recherche arrière, les touches suivantes sont disponibles.



recherche vers l'arrière

lecture / pause

recherche vers l'avant

arrêt (arrête l'opération en cours et retourne à l'écran TV présent)

recherche vers l'arrière / avant

pause / lecture

lecture

arrêtez



(Appuyez de manière continue)



Permet d'arrêter l'opération en cours et de revenir à la télévision en direct

## ■ Pour arrêter REW LIVE TV

Configuration Réseau	
Configuration DD USB	
Enregistrement une touche	Désactivé
REW LIVE TV	Automatique



sélectionnez [Désactivé]

- Si vous arrêtez REW LIVE TV, le contenu enregistré pour REW LIVE TV sera supprimé.

- REW LIVE TV est arrêté et le contenu enregistré est supprimé automatiquement sous les conditions suivantes : (Même si REW LIVE TV s'arrête dans les situations suivantes, aussi longtemps que le réglage est maintenu sur [Automatique], le nouvel enregistrement démarre automatiquement si les conditions d'enregistrement le permettent.)

- autres chaînes sélectionnées
- chaîne verrouillée sélectionnée
- chaîne non valide sélectionnée
- aucun signal TV
- si un autre enregistrement démarre
- lorsque le téléviseur est éteint ou en mode de veille

# Utilisation d'un lecteur multimédia

Le lecteur multimédia vous permet d'afficher des fichiers photo, de lire des fichiers vidéo et audio enregistrés sur une carte SD et une carte mémoire flash USB, et les fichiers enregistrés sur le disque dur USB formaté.

La fonction VIERA IMAGE VIEWER permet de visualiser facilement sur l'écran du téléviseur des photos ou des vidéos enregistrées sur une carte SD en insérant simplement la carte dans la fente SD.

Mode Photo : Les photos enregistrées sur des appareils photo numériques sont affichées.

Mode Vidéo : (Pour les cartes SD ou les cartes mémoire flash USB) Les vidéos enregistrées sur des caméras vidéo numériques sont lues.

Mode TV enregistré : (Pour le DD USB formaté) Les émissions de télévision enregistrées sur le DD USB associé sont lues.

Mode Musique : Les données audio numériques sont lues.

- Pendant l'opération, un signal audio est émis par les bornes AV1, AUDIO OUT, DIGITAL AUDIO OUT et HDMI2 (fonction ARC). Aucun signal vidéo n'est toutefois émis. AV1 peut émettre un signal audio si [Sortie AV1] est réglé sur [Moniteur] dans le menu Configuration (p. 40). Pour utiliser le HDMI2 avec la fonction ARC, connecter un amplificateur équipé de la fonction ARC (p. 96) et régler pour utiliser les haut-parleurs de théâtre (p. 103).
- [Date] affiche la date de l'enregistrement effectué sur l'appareil d'enregistrement. "\*\*\*\*/\*\*\*\*" s'affiche si la date n'est pas enregistrée sur le fichier.
- Suivant l'appareil d'enregistrement utilisé, il se peut que l'image ne s'affiche pas bien sur ce téléviseur.
- L'image peut mettre un certain temps à s'afficher lorsqu'il y a beaucoup de fichiers et de dossiers.
- Les fichiers partiellement dégradés s'afficheront avec une résolution réduite.
- Le réglage d'image peut ne pas être applicable selon les conditions.
- Les noms de dossier et de fichier peuvent être différents en fonction de l'appareil photo numérique ou de la caméra vidéo numériques utilisés.

## Pour insérer ou retirer la carte SD / Carte mémoire flash USB

- Pour la connexion du disque dur USB ➔ (p. 67)

### ■ Carte mémoire flash USB

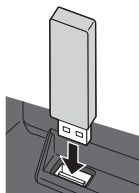

- Insérez ou retirez directement et complètement.
- Avant de retirer la carte mémoire flash USB, veuillez à effectuer "Retirer USB en sécurité" (p. 20).
- Connectez au port USB 1, 2 ou 3.



### ■ Carte SD

#### Pour insérer la carte SD

① Insérez soigneusement la carte SD, avec l'étiquette sur l'avant.

② Appuyez sur la carte jusqu'à ce qu'un clic soit audible



#### Pour retirer la carte SD

Appuyez sur le centre de la carte



- Pour des informations sur les périphériques ➔ "Périphériques d'enregistrement ou de lecture" (p. 110)
- Pour les formats de fichiers pris en charge ➔ "Format de fichier supporté par le lecteur et les serveurs multimédia" (p. 108, 109)



■ Pour revenir au téléviseur



■ Pour revenir à l'écran précédent



### Remarque

- Vous pouvez aussi accéder directement à chaque mode à l'aide de VIERA TOOLS.  
➔ **"Utilisation de VIERA TOOLS" (p. 34)**
- [Télé enreg.] est disponible pour les disques durs USB.
- Sélectionnez le périphérique et le contenu appropriés pour la lecture de chaque fichier.

## 1 Insérez la carte SD ou la carte mémoire flash USB dans le téléviseur

➔ (p. 71)

- Pour lire le contenu d'un DD USB, vérifiez que la connexion et les réglages sont terminés.  
➔ (p. 67, 68)

## 2 Lancez le lecteur multimédia

### Lecteur multimédia

La sortie du signal de toutes les bornes AV sera désactivée pendant l'affichage de Media Player. Appuyez sur OK pour continuer. Appuyez sur EXIT pour rétablir l'affichage du téléviseur.



- Également possible en appuyant sur le bouton suivant.



➔ **"Regarder les appareils raccordés aux entrées externes" (p. 27)**

## 3 Sélectionnez l'appareil auquel vous désirez accéder

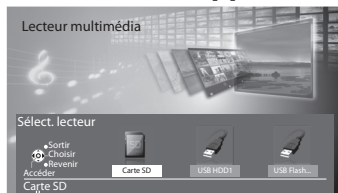

Nom du périphérique sélectionné



① sélectionnez

② accédez

- Cette étape sera ignorée si deux ou plus de périphériques ne sont pas connectés.

## 4 Sélectionnez le fichier



① sélectionnez

② accédez

[Photo] ➔ **"Mode Photo" (p. 73)**

[Vidéo] ➔ **"Mode Vidéo" (p. 78)**

[Musique] ➔ **"Mode Musique" (p. 82)**

[Télé enreg.] ➔ **"Mode TV enregistré" (p. 80)**



## Mode Photo

Le mode photo lit tous les fichiers d'extension ".jpg" et prend en charge les fichiers d'extension ".mpo" sur la carte SD ou la clé USB.



### ■ Pour revenir au téléviseur



### ■ Pour revenir à l'écran précédent



Les miniatures de toutes les photos dans la carte SD ou la carte mémoire flash USB sont affichées.  
Exemple : Miniatures - [Toutes les photos]

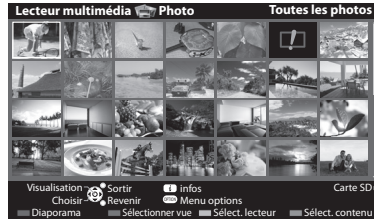

: Affichage d'une erreur

- Pour modifier la musique de fond ➔ **"Réglages de photos" (p. 75)**
- Pour afficher les informations de la photo mise en surbrillance

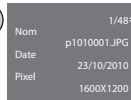

- Pour modifier la taille des photos sur un écran de miniatures



- ① sélectionnez [Changer la taille]
- ② modifiez

### ■ Pour trier par dossier, date d'enregistrement ou mois d'enregistrement

#### 1 Affiche la sélection de la vue



#### 2 Sélectionnez le type de tri

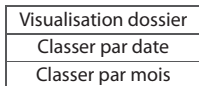

#### [Visualisation dossier] :

- Affiche les vignettes groupées par dossier
- Les fichiers qui ne se trouvent pas dans un dossier sont rassemblés dans le dossier nommé "/\*".

#### [Classer par date] :

- Affiche les vignettes groupées par date identique
- [Inconnu] s'affiche pour le groupe de photos sans date d'enregistrement.

#### [Classer par mois] :

- Affiche les vignettes groupées par mois identique
- [Inconnu] s'affiche pour le groupe de photos sans date d'enregistrement.

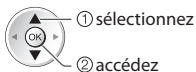

#### 3 Sélectionnez l'un des groupes triés pour afficher la miniature du groupe sélectionné

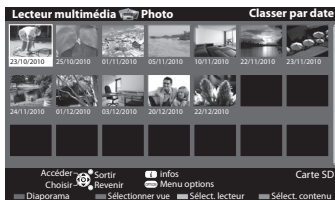

- ① sélectionnez
- ② vignette du groupe sélectionné

- Pour revenir à la vignette de toutes les photos



- ① sélectionnez [Toutes les photos]
- ② accédez

- Pour afficher les informations du groupe mis en surbrillance

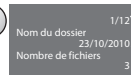

- Nombre de groupes / Nombre total de groupes
- Nom du dossier, date ou mois

## [Visu. unique] - Les photos sont affichées une à la fois.

Sélectionnez le fichier à partir de la vignette des photos à afficher

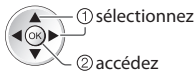

Exemple :



Guide d'utilisation

• Pour afficher / cachez le guide d'utilisation



• Pour revenir à la miniature



• Pour utiliser Visu. unique

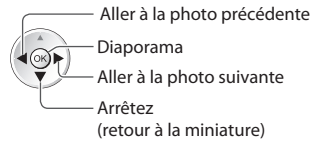

• Pour une rotation de 90°



## [Diaporama] - Le diaporama se termine lorsque toutes les photos ont été affichées dans la miniature actuelle.

### 1 Sélectionnez le fichier à partir de la vignette des photos à afficher



• Pour afficher / cachez le guide d'utilisation



### 2 Démarrez le Diaporama



• Pour mettre en pause (revenir à Visu. unique)



• Pour revenir à la miniature



## Répétition 3D

Ce téléviseur peut créer une photo en 3D à partir de deux photos de la carte SD et les sauvegarder dans la même carte SD.

- Ce téléviseur peut également créer une photo en 3D dans la clé USB, mais il ne peut pas la sauvegarder à cet emplacement.
- Cette fonction est disponible avec des photos enregistrées avec des caméras numériques.
- Selon les photos que vous sélectionnez, la photo en 3D créée pourrait ne pas être acceptable ou la création de la photo en 3D pourrait ne pas être possible. Il est recommandé de prendre une photo (pour L) et de déplacer votre caméra vers la droite d'environ 5 cm et de prendre une autre photo (pour R).
- Pour visionner la photo en 3D créée avec un effet 3D, vous devez porter les lunettes 3D ➔ **"Accessoires en option" (p. 6)**

### 1 Affichez le menu d'option dans la vue des miniatures



### 2 Sélectionnez [Multi Shot 3D]

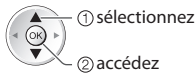

### 3 Sélectionnez deux photos pour L (gauche) et R (droite)

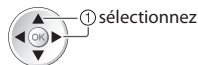

2 validez



- Vous pouvez uniquement sélectionner des photos enregistrées à la même date et ayant le même nombre de pixels.
- Vous ne pourrez peut-être pas visionner correctement la photo en 3D créée si vous sélectionnez des photos opposées pour L et R.

#### 4 Créez la photo en 3D



- Si les photos que vous avez sélectionnées ne sont pas adaptées pour la photo 3D, un message d'erreur s'affichera et vous renverra à l'écran de sélection de photos (étape 3).
- Pour sauvegarder la photo 3D dans la carte SD

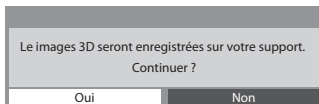

- ① sélectionnez [Oui]
- ② sauvegarder

Après avoir sauvegardé la photo, l'écran de sélection de photos s'affiche (étape 3). Sélectionnez à nouveau des photos pour créer d'autres photos en 3D ou quitter le mode [Multi Shot 3D].

#### ■ Pour profiter des photos en 3D sauvegardées

Vous pouvez visionner les photos en 3D sauvegardées.

Exemple : Miniature



- Visualisation unique ➔ (p. 74)
- Miniature ➔ (p. 74)

Photo en 3D sauvegardée

### Réglages de photos

Configuration du réglage pour le mode photo.

#### 1 Affichez le menu des options

OPTION



#### 2 Sélectionnez [Réglages diaporama]



accédez

#### 3 Sélectionnez les options et validez

Réglages diaporama	
Image	Désactivé
Effet de couleur	Désactivé
Effet de transition	Atténué
Mode Écran	Normal
Lecture en rafale	Désactivé
Intervalle	5 secondes
Répéter	Activé
Musique de fond	





sélectionnez

accès / mémorisation

#### Remarque

- La qualité d'image peut se détériorer selon les réglages du diaporama.
- Le réglage d'image peut ne pas être applicable selon les réglages du diaporama.

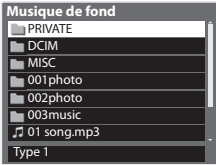
Menu	Option	Réglages / Configurations (choix disponibles)
Réglages diaporama	Image	<p>Sélectionne le type de cadre du diaporama  <b>[Désactivé] / [Multi] / [Collage] / [Dérive(+calend.)] / [Dérive] / [Galerie(+calend.)] / [Galerie] / [Cinéma]</b>  <b>[Multi] :</b>            9 photos sont affichées à la fois et dans l'ordre.  <b>[Collage] :</b>            Chaque photo est affichée à une position et à une échelle aléatoires.  <b>[Dérive(+calend.)] / [Dérive] :</b>            Les photos sont affichées en suite.           <ul style="list-style-type: none"> <li>Vous pouvez choisir d'afficher ou pas le calendrier. Vous pouvez choisir le mois du calendrier en appuyant sur la touche curseur gauche ou droite.</li> </ul> <b>[Galerie(+calend.)] / [Galerie] :</b>            Les diverses tailles des photos du cadre sont affichées.           <ul style="list-style-type: none"> <li>Vous pouvez choisir d'afficher ou pas le calendrier. Vous pouvez choisir le mois du calendrier en appuyant sur la touche curseur gauche ou droite.</li> </ul> <b>[Cinéma] :</b>            Les photos sont affichées comme des vieux films (sépia)</p>
	Effet de couleur	<p>Sélectionne l'effet de la couleur des photos pour la visualisation unique et pour le diaporama <b>[Désactivé] / [Sepia] / [Niveaux de gris]</b>  <ul style="list-style-type: none"> <li>Cette fonction n'est pas disponible lorsque [Image] est réglé sur [Dérive], [Galerie] ou [Cinéma].</li> </ul></p>
	Effet de transition	<p>Sélectionne l'effet de transition pour la commutation des photos pendant le diaporama <b>[Désactivé] / [Atténué] / [Glissé] / [Fondu] / [Mouvement] / [Aléatoire]</b>  <b>[Atténué] :</b> La photo suivante s'atténue graduellement.  <b>[Glissé] :</b> La photo suivante apparaît du côté gauche en glissant.  <b>[Fondu] :</b> Chaque photo se dissout pour passer à la photo suivante.  <b>[Mouvement] :</b> Chaque photo est affichée avec un effet d'agrandissement, de réduction, de déplacement vers le haut ou vers le bas.  <b>[Aléatoire] :</b> Sélectionne chacun des effets de manière aléatoire.  <ul style="list-style-type: none"> <li>Cette fonction est disponible lorsque [Image] est réglé sur [Désactivé].</li> </ul></p>
	Mode Écran	<p>Sélectionne une vue agrandie ou normale pour la visualisation unique et le diaporama <b>[Normal] / [Zoom]</b>  <ul style="list-style-type: none"> <li>Cette fonction n'est pas disponible lorsque [Image] est réglé sur [Collage], [Dérive], [Galerie] ou [Cinéma].</li> <li>Cette fonction n'est pas disponible lorsque [Effet de transition] est réglé sur [Mouvement].</li> <li>Selon la taille de la photo, il est possible que celle-ci ne puisse pas être complètement agrandie pour remplir l'écran, par exemple une image en style portrait.</li> </ul></p>
	Lecture en rafale	<p>Sélectionne si les photos en rafale sont affichées sous forme de diaporama rapide <b>[Désactivé] / [Activé]</b>  <ul style="list-style-type: none"> <li>Cette fonction n'est pas disponible lorsque [Image] est réglé sur [Dérive], [Galerie] ou [Cinéma].</li> <li>Cette fonction n'est pas disponible lorsque [Effet de transition] est réglé sur [Mouvement].</li> </ul></p>
	Intervalle	<p>Sélectionne l'intervalle du diaporama <b>[5] / [10] / [15] / [30] / [60] / [90] / [120] (secondes)</b>  <ul style="list-style-type: none"> <li>Cette fonction n'est pas disponible lorsque [Image] est réglé sur [Dérive], [Galerie] ou [Cinéma].</li> <li>Cette fonction n'est pas disponible lorsque [Effet de transition] est réglé sur [Mouvement].</li> </ul></p>
	Répéter	<p>Répétition du diaporama <b>[Désactivé] / [Activé]</b></p>

Menu	Option	Réglages / Configurations (choix disponibles)
Réglages diaporama	Musique de fond	<p>Sélectionne la musique de fond pendant le mode Photo  <b>[Désactivé] / [Type 1] / [Type 2] / [Type 3] / [Utilisateur] / [Automatique]</b>            • [Type 1], [Type 2] et [Type 3] sont des musiques fixes installées dans ce téléviseur.  <b>[Utilisateur]</b> : Les fichiers audio que vous avez enregistrés dans le disque dur sont lus.  <b>Pour enregistrer de la musique</b></p> <ol style="list-style-type: none"> <li>Sélectionnez le fichier audio            Selon les conditions du disque dur, sélectionnez des dossiers jusqu'à ce que vous atteigniez le fichier audio de votre choix.</li> <li>Sélectionnez [Fichier] ou [Dossier]</li> </ol> <div style="display: flex; justify-content: space-around;"> <div style="text-align: center;">  <p>① sélectionnez ② accédez</p> </div> <div style="text-align: center;">  <p>① sélectionnez ② validez</p> </div> </div> <p>[Fichier] : Le fichier audio sélectionné est enregistré comme musique d'arrière-plan.            [Dossier] : Tous les fichiers audio dans le dossier qui contient le fichier audio sélectionné sont enregistrés comme musique d'arrière-plan.</p> <ul style="list-style-type: none"> <li>• Si vous n'avez pas enregistré de fichiers de musique, ou si le dispositif en question sur lequel la musique a été enregistrée est retiré, aucun son n'est émis.</li> </ul> <p><b>[Automatique]</b> : Les données musicales enregistrées dans le dossier racine du périphérique actuel sont lues aléatoirement.</p> <ul style="list-style-type: none"> <li>• Si aucun fichier audio n'est présent, aucun son n'est émis.</li> </ul>

## Changez le périphérique

Vous pouvez passer à l'autre périphérique directement dans le même mode si deux ou plus de périphériques sont connectés.

### 1 Lorsque la vignette est affichée, affichez la sélection du périphérique

(Jaune)

### 2 Sélectionnez l'appareil auquel vous désirez accéder

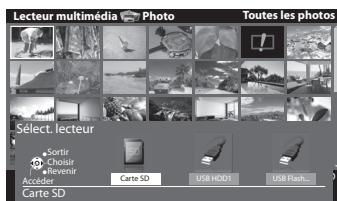

① sélectionnez  
② accédez

Nom du périphérique sélectionné

## Modifier le contenu

Vous pouvez passer à l'autre mode du lecteur multimédia à partir de la vue des miniatures.

- Le mode peut être changé dans le périphérique actuel.

### 1 Lorsque la vignette est affichée, affichez la sélection du contenu

(Bleu)

### 2 Sélectionnez le contenu



① sélectionnez  
② accédez

[Photo] ➔ **"Mode Photo"** (p. 73)  
 [Vidéo] ➔ **"Mode Vidéo"** (p. 78)  
 [Musique] ➔ **"Mode Musique"**  
 (p. 82)

[Télé enreg.] ➔ **"Mode TV enregistré"** (p. 80)

## Mode vidéo et TV enregistré

- Format de fichier supporté ➔ (p. 108)

### Mode Vidéo

#### (Pour les cartes SD ou les cartes mémoire flash USB)



Utilisation d'un lecteur multimédia

#### ■ Pour revenir au téléviseur



#### ■ Pour revenir à l'écran précédent



#### Remarque

- La structure des titres et des scènes peut varier selon la caméra vidéo numérique utilisée.

Les miniatures des titres vidéo dans la carte SD ou le périphérique de stockage de masse USB sont affichées.

Exemple : Miniatures - [Vue du titre]



Nom du périphérique sélectionné

❗ : Affichage d'une erreur

■ : Le fichier ne peut pas être affiché sous forme de miniature.

- Pour afficher les scènes du titre

#### Sélectionnez le titre

Exemple : Miniatures - [Vue de scène]

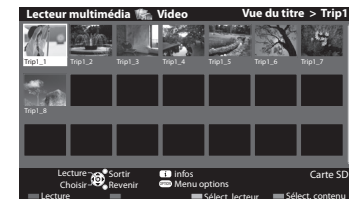

#### ■ Lecture depuis la vue Titre

La lecture du titre sélectionné commence.

- Pour répéter la lecture ➔ "Configuration vidéo" (p. 79)

#### 1 Sélectionnez le titre



#### 2 Démarrez la lecture



#### ■ Lecture depuis la scène sélectionnée dans le titre (SD-Video ou AVCHD)

La lecture commence à partir de la scène sélectionnée jusqu'à la fin du titre.

- Pour répéter la lecture ➔ "Configuration vidéo" (p. 79)

#### 1 Sélectionnez le titre



#### 2 Sélectionnez la scène



#### 3 Démarrez la lecture



L'aperçu commence lorsque le titre est mis en surbrillance s'il prend en charge l'aperçu.

- Pour désactiver l'aperçu ➔ "Configuration vidéo" (p. 79)
- Pour afficher les informations du titre sélectionné

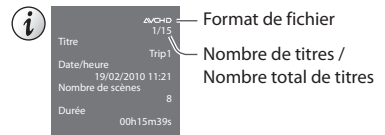

Format de fichier

Nombre de titres / Nombre total de titres

L'aperçu commence lorsque la scène est mise en surbrillance si elle prend en charge l'aperçu.

- Pour désactiver l'aperçu ➔ "Configuration vidéo" (p. 79)
- Pour afficher les informations de la scène mise en surbrillance

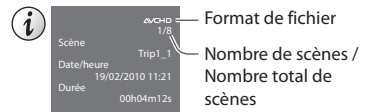

Format de fichier

Nombre de scènes / Nombre total de scènes

## ■ Opérations pendant la lecture

Exemple : Lecture

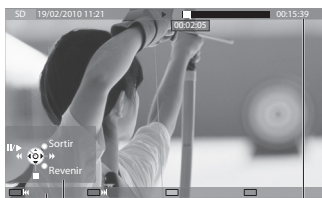

Guide d'utilisation

Bannière d'informations

- Pour afficher / cachez le guide d'utilisation et la bannière d'informations



- Pour utiliser la lecture

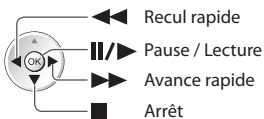

- Pour modifier le rapport d'aspect



- Titre / scène précédente



- Titre / scène suivante



- Pour revenir à la miniature



- Vous pouvez aussi utiliser les touches suivantes. (p. 28)

Réglez sur la position "TV"



- Pour changer de périphérique ➔ "Changez le périphérique" (p. 77)

- Pour modifier le contenu dans le périphérique actuel ➔ "Modifier le contenu" (p. 77)

## ■ Configuration vidéo

Configuration du réglage pour le mode Vidéo.

- 1 Affichez le menu d'option dans la vue des miniatures



- 2 Sélectionnez [Configuration vidéo]



- 3 Sélectionnez les options et validez

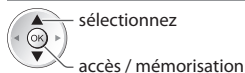
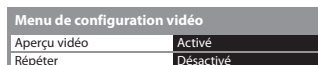

Menu	Option	Réglages / Configurations (choix disponibles)
Configuration vidéo	Aperçu vidéo	Valide le démarrage de l'aperçu du titre ou de la scène dans la vue des miniatures [Désactivé] / [Activé] • Il est possible que l'image ne s'affiche pas pendant un instant dans la vue des miniatures. Réglez l'aperçu sur [Désactivé] pour résoudre ceci.
	Répéter	Répétition de la lecture dans un titre ou dans un fichier sélectionné (selon le fichier) [Désactivé] / [Activé]

## ■ Confirmer ou modifier instantanément l'état actuel

Vous pouvez confirmer ou modifier l'état courant du contenu.

- Les options de menu et les options sélectionnables varient en fonction du contenu.

- 1 Affichez le menu d'option pendant la lecture



- 2 Sélectionnez [Configuration vidéo]



- 3 Sélectionnez les options et validez

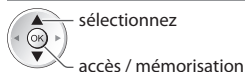

Menu	Option	Réglages / Configurations (choix disponibles)
Configuration vidéo	Multi-audio	Permet de choisir des pistes sonores sélectionnables (si disponible) • La modification du son peut prendre plusieurs secondes.
	Changer le format	[Aspect1] : Affiche le contenu agrandi sans déformation [Aspect2] : Affiche le contenu en plein écran [Original] : Affiche le contenu en taille originale • Vous pouvez également changer le rapport d'aspect à l'aide de la touche ASPECT. • Selon le contenu, il est possible que la modification du rapport d'aspect ne fonctionne pas.

## (pour DD USB)

La liste des fichiers du disque dur USB associé est affichée.

Exemple : Liste des fichiers



Espace restant sur le disque dur

- Cette valeur peut n'être pas précise selon les conditions.

- Vous pouvez aussi accéder directement à la liste du contenu à l'aide de VIERA TOOLS.

➔ "Utilisation de VIERA TOOLS" (p. 34)

- Pour afficher les informations des fichiers sélectionnés



[Tous] :

Tous les fichiers enregistrés sont listés.

[Non visionné] :

Les fichiers non lus sont listés.

📁 : Fichier non lu (Cette icône disparaît lors de la lecture du fichier.)

● : Fichier en cours d'enregistrement (Vous pouvez lire ce fichier même lors de l'enregistrement.)

🔒 : Les données protégées ne peuvent pas être supprimées.

📁 : Deux contenus ou plus sont regroupés.

### ■ Suppression du fichier sélectionné

#### 1 Sélectionnez le fichier



sélectionnez

#### 2 Démarrez la lecture



- Si vous avez interrompu la dernière lecture de cette manière, l'écran de confirmation s'affiche et vous demande si vous souhaitez démarrer depuis la position du dernier arrêt ou depuis le début. Sélectionnez l'option désirée.

### ■ Pour modifier le contenu enregistré

#### 1 Sélectionnez et cochez le fichier à modifier



➔ (Bleu)

#### 2 Affichez le menu des options



OPTION

#### 3 Sélectionnez l'option et modifiez

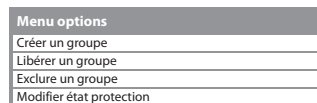

① sélectionnez

② modifiez

#### [Créer un groupe] :

Vous pouvez regrouper deux contenus ou plus. Sélectionnez et cochez tous les contenus désirés, puis sélectionnez [Créer un groupe].

#### [Libérer un groupe] :

Sélectionnez le groupe créé que vous souhaitez libérer, puis sélectionnez [Libérer un groupe]. (Pour libérer plusieurs groupes à la fois, cochez tous ceux de votre choix.)

#### [Exclure un groupe] :

Sélectionnez le groupe et appuyez sur le bouton OK pour afficher le contenu groupé. Pour exclure un contenu spécifique du groupe, sélectionnez-le, puis sélectionnez [Exclure un groupe]. (Pour exclure plusieurs contenus à la fois, cochez tous ceux de votre choix.)

#### [Modifier état protection] :

Sélectionnez le contenu créé que vous souhaitez protéger de l'effacement, puis sélectionnez [Modifier état protection]. Procédez de la même manière pour annuler la protection. (Pour modifier l'état de plusieurs contenus à la fois, cochez tous ceux de votre choix.)

### ■ Efface le fichier sélectionné

#### 1 Sélectionnez le fichier



sélectionnez

#### 2 Supprimez le fichier



(Rouge)

#### 3 Confirmez

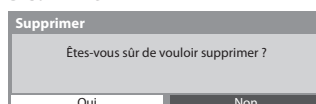

① sélectionnez

② validez

- Pour sélectionner deux fichiers ou plus



(Bleu)



## ■ Opérations pendant la lecture

Exemple : Lecture

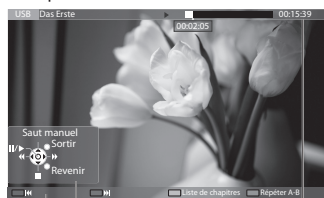

Guide d'utilisation

Bannière d'informations

- Pour afficher / cachez le guide d'utilisation et la bannière d'informations



- Pour utiliser la lecture

◀◀ Recul rapide

[Saut manuel]

- Appuyez pour sauter rapidement d'environ 30 secondes

- Appuyez et maintenez enfoncé pour revenir en arrière d'environ 15 secondes

⏸ / ▶ Pause / Lecture

▶▶ Avance rapide

■ Arrêt

- Pour lancer une répétition entre le point de départ "A" et d'arrivée "B"

Configurez "A" et "B" dans cet ordre



- Les points seront réinitialisés en appuyant à nouveau sur ce bouton ou pendant d'autres opérations.

- Aller au chapitre précédent



- Aller au chapitre suivant



- Pour modifier le rapport d'aspect



- Pour afficher les sous-titres (si disponible)



- Pour revenir à la liste



- Vous pouvez aussi utiliser les touches suivantes. (p. 28)

Réglez sur la position "TV"



- Pour confirmer ou modifier l'état actuel (si disponible) ➔ **"Afficher les réglages disponibles pour l'état courant" (p. 20)**

## ■ Liste de chapitres

Vous pouvez démarrer la lecture à partir de la liste de chapitre que vous avez sélectionnée.

- Un fichier enregistré est automatiquement divisé en chapitre (d'environ cinq minutes chacun).

- La liste des chapitres n'est pas affichée lorsque le fichier sélectionné est en cours d'enregistrement.

Pour procéder à la lecture à partir de la liste des chapitres

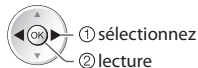
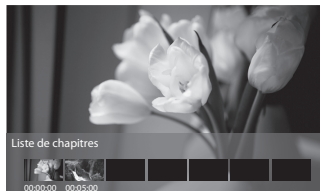

### Remarque

- Selon les programmes enregistrés, certaines opérations de lecture peuvent ne pas fonctionner proprement.

## ■ Changer le périphérique

Vous pouvez passer à l'autre périphérique directement dans le même mode si deux ou plus de périphériques sont connectés.

### 1 Affichez le menu des options



### 2 Sélectionnez [Sélect. lecteur]

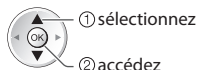

### 3 Sélectionnez l'appareil auquel vous désirez accéder



Si vous sélectionnez la carte SD ou une carte mémoire flash USB, modifiez également le contenu pour profiter des photos, des vidéos et de la musique.

- Pour modifier le contenu

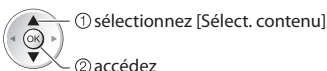

## Paramètres de sortie audio

Vous pouvez profiter du son multicanal via un amplificateur raccordé à la borne DIGITAL AUDIO OUT ou HDMI2 (fonction ARC).

- Pour vérifier ou modifier l'état du son actuel ➔ **"Confirmer ou modifier instantanément l'état actuel!"** (p. 79)

### 1 Affichez le menu



### 2 Sélectionnez [Son]

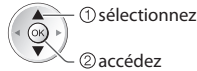

### 3 Sélectionnez [Sélection SPDIF] et validez

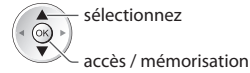
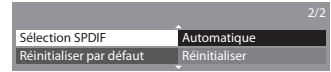

Menu	Option	Réglages / Configurations (choix disponibles)
Son	Sélection SPDIF	<p>SPDIF : Un format de fichier de transfert audio standard Permet de sélectionner le réglage initial pour le signal de sortie audio numérique des bornes DIGITAL AUDIO OUT et HDMI2 (fonction ARC) <b>[Automatique]</b> / <b>[PCM]</b></p> <p><b>[Automatique]</b> : Les signaux Dolby Digital Plus, Dolby Digital et HE-AAC (48 kHz) multicanaux sont émis en Dolby Digital Bitstream. Les signaux DTS sont émis en DTS. Les signaux MPEG sont émis en PCM.</p> <p><b>[PCM]</b> : Le signal de sortie numérique est verrouillé sur PCM.</p>

## Mode Musique

- Formats de fichiers supportés ➔ (p. 108)

Les miniatures des dossiers de musique dans la carte SD ou le périphérique de stockage de masse USB sont affichées.

Exemple : Miniatures - [Visualisation dossier]

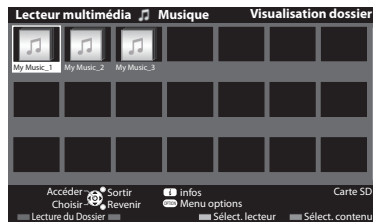

Carte SD — Nom du périphérique sélectionné

- Pour afficher les informations du dossier mis en surbrillance

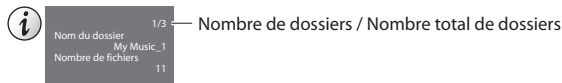

### ■ Lecture en vue dossier

Tous les fichiers dans le dossier sélectionné sont lus.

#### 1 Sélectionnez le dossier



#### 2 Démarrez la lecture

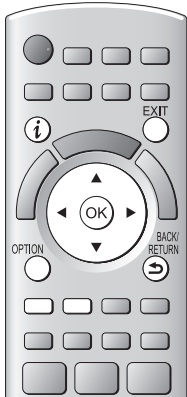

### ■ Pour revenir au téléviseur



### ■ Pour revenir à l'écran précédent



## ■ Lecture en vue fichier

Le fichier sélectionné est lu.

### 1 Sélectionnez le dossier

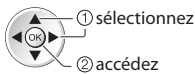

### 2 Sélectionnez le fichier

Exemple : Miniatures - Vue fichier

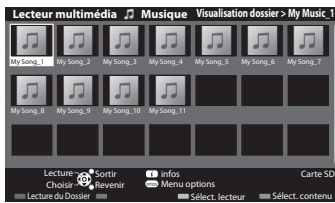

### 3 Démarrez la lecture



- Pour afficher les informations du fichier mis en surbrillance

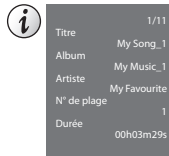

— Nombre de fichiers /  
— Nombre total de fichiers

## ■ Opérations pendant la lecture

Exemple : Lecture

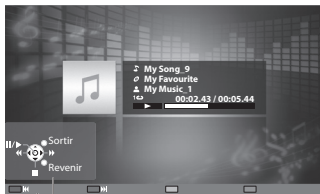

Guide d'utilisation

- Pour afficher / cachez le guide d'utilisation



- Pour utiliser la lecture



- Piste précédente



- Piste suivante



- Pour revenir à la miniature



- Pour changer de périphérique ➔ "Changez le périphérique" (p. 77)

- Pour modifier le contenu dans le périphérique actuel ➔ "Modifier le contenu" (p. 77)

## Configuration musique

Configurez les réglages du mode Musique (disponibles uniquement dans la vue des miniatures).

### 1 Affichez le menu des options



### 2 Sélectionnez [Configuration musique]

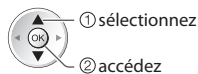

### 3 Validez

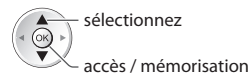

**[Dossier]** : Lecture répétée dans le dossier sélectionné

**[Un]** : Lecture répétée du fichier sélectionné

# Utilisation de services réseau (DLNA / VIERA Connect)

## DLNA®

Ce téléviseur est un produit DLNA Certified™.

DLNA (Digital Living Network Alliance) est une norme qui facilite l'électronique numérique DLNA Certified et la rend plus pratique à utiliser sur un réseau domestique. Pour en savoir plus, accédez à [www.dlna.org](http://www.dlna.org)

Il vous permet de partager des photos, des vidéos (incluant des images 3D) et de la musique stockées sur le serveur de médias DLNA Certified (par exemple, un ordinateur avec Windows 7 installé, un enregistreur DIGA, etc.) connecté à votre réseau domestique et d'en profiter sur l'écran du téléviseur.

Elle vous permet également de commander le téléviseur avec l'appareil DLNA Certified raccordé à votre réseau domestique. (Télécommande DLNA)

- Pour les formats de fichiers pris en charge ➔ (p. 108, 109)
- Les fichiers AVCHD et DivX ne sont pas pris en charge par DLNA, mais peuvent être lus par un lecteur multimédia (p. 71).

### ■ Serveur Media

Stockez les photos, les vidéos et la musique sur le serveur de médias DLNA Certified, et profitez-en directement sur le téléviseur.

#### **Pour utiliser un ordinateur comme serveur multimédia**

Réglez les paramètres de Windows 7 ou assurez-vous que le logiciel de serveur est installé sur l'ordinateur.

"Windows 7" et "TonkyMedia server 6 (installé sur l'ordinateur avec Windows 7, Windows Vista ou Windows XP)" sont les logiciels de serveur qui ont été testés avec ce téléviseur (en janvier 2011). Tout autre logiciel de serveur n'a pas été testé avec le téléviseur, de ce fait, la compatibilité et la performance ne peuvent pas être assurées.

#### • Windows 7

La configuration des paramètres du homegroup de Windows 7 est nécessaire. Pour plus d'informations, reportez-vous à l'aide de Windows 7.

#### • TonkyMedia server

"TonkyMedia server" est un produit de PacketVideo Corporation.

Pour obtenir les guides d'installation pour installer et configurer "TonkyMedia server", veuillez visiter le site Internet de TonkyMedia. Des frais supplémentaires peuvent être facturés pour obtenir le logiciel de serveur.

#### Remarque

- Pour plus d'informations sur le logiciel de serveur, veuillez consulter chaque éditeur de logiciel.
- Si un logiciel de serveur pour le serveur de média est installé sur l'ordinateur, les données courent le risque d'être accédées par d'autres personnes. Veuillez faire attention aux paramètres et aux connexions sous les conditions du réseau au bureau, à l'hôtel ou même à la maison si vous n'utilisez pas de routeur.

#### **Pour utiliser un enregistreur DIGA compatible DLNA comme serveur multimédia**

En connectant un enregistreur DIGA compatible avec le standard DLNA à votre réseau domestique, vous pouvez le contrôler comme un des serveurs multimédias.

- Veuillez vous reporter au manuel de votre enregistreur DIGA pour vous assurer que l'enregistreur est compatible DLNA.

### ■ Télécommande DLNA

Vous pouvez commander le téléviseur avec l'appareil DLNA Certified.

- Pour utiliser cette fonction, configurez le [Param. de liaison réseau] ➔ (p. 86)
- "Windows 7" est le système d'exploitation dont la compatibilité avec ce téléviseur a été testée (en janvier 2011). Pour voir les opérations, reportez-vous à l'aide de Windows 7.

**Connexion réseau ➔ "Exemple 1" ou "Exemple 2" dans "Connexions réseau" (p. 85)**

**Configuration réseau ➔ (p. 86 - 90)**

**Opérations du DLNA ➔ (p. 91 - 94)**

## VIERA Connect

VIERA Connect est une passerelle vers les services Internet propres à Panasonic, qui a élargi considérablement les fonctionnalités VIERA CAST. VIERA Connect vous permet d'accéder à certains sites Web plus spécifiques pris en charge par Panasonic et de profiter de contenu Internet tel que des photos, des vidéos, des jeux, etc. depuis l'écran d'accueil de VIERA Connect.

- Ce téléviseur ne dispose toutefois pas d'un navigateur internet sophistiqué ; il est par conséquent possible que certaines fonctions de sites internet ne soient pas disponibles.

**Connexion réseau ➔ "Exemple 1" ou "Exemple 3" dans "Connexions réseau" (p. 85)**

**Configuration réseau ➔ (p. 86 - 90)**

## Connexions réseau

Si vous le voulez, vous pouvez utiliser uniquement les fonctions DLNA sans utiliser le service réseau à large bande. Pour utiliser les fonctionnalités VIERA Connect, vous avez besoin d'un environnement réseau large bande.

- Si vous ne disposez pas de services réseau à large bande, veuillez consulter votre détaillant pour obtenir une assistance.
- Configurez et connectez tous les équipements requis pour l'environnement réseau. Vous ne pouvez pas procéder au paramétrage de cet équipement réseau sur ce téléviseur. Lisez le mode d'emploi de l'appareil.
- Vitesse requise (efficace) : au moins 1,5 Mbps pour une image de qualité SD et 6 Mbps pour HD, respectivement. Si la vitesse de transfert n'est pas suffisante, il est possible que le contenu ne soit pas une correctement.

### Exemple 1

(Pour DLNA et VIERA Connect)

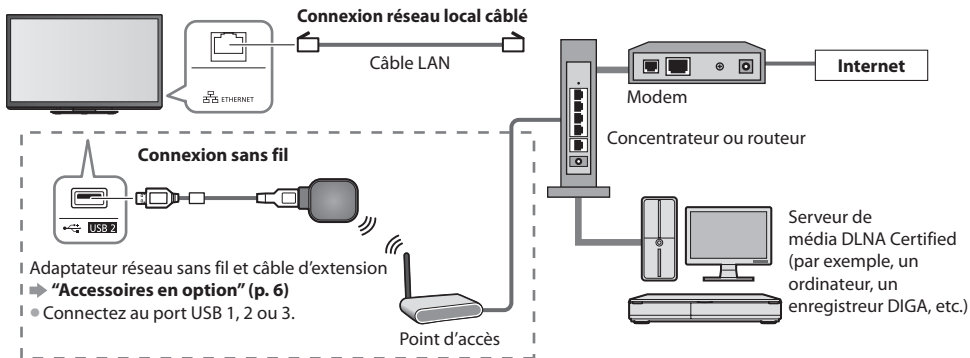

- Vérifiez que vous utilisez bien un câble LAN direct pour cette connexion.
- Si votre modem ne possède pas de fonction de routeur à large bande, utilisez un routeur à large bande.
- Si votre modem dispose de fonctions de routeur à large bande, mais qu'il ne reste pas de port vacant, utilisez un concentrateur.
- Vérifiez que les routeurs à large bande et les concentrateurs sont compatibles 10BASE-T / 100BASE-TX.
- Si vous utilisez un dispositif uniquement compatible 100BASE-TX, des câbles LAN de catégorie 5 sont requis.

### Exemple 2

(Pour DLNA)

Vous pouvez connecter directement le téléviseur et l'équipement pour utiliser les fonctionnalités DLNA.

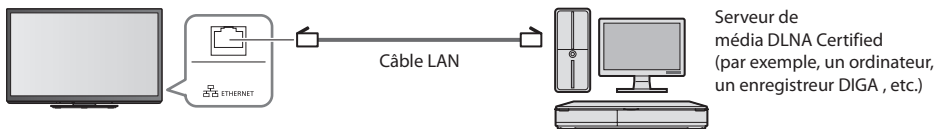

- Vérifiez que vous utilisez un câble LAN croisé pour cette connexion.

### Exemple 3

(Pour VIERA Connect)

Vous pouvez connecter le téléviseur directement à l'équipement de télécommunication pour utiliser les fonctionnalités VIERA Connect.

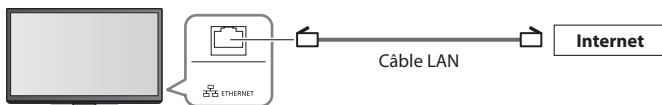

#### Remarque

- Veuillez contacter votre fournisseur d'accès à Internet (ISP) ou votre compagnie de télécommunications si vous avez besoin d'une assistance supplémentaire concernant l'équipement réseau.
- Vérifiez les conditions des contrats avec votre prestataire de services Internet (ISP) ou votre compagnie de télécommunications. Selon les conditions des contrats, il est possible que des frais supplémentaires soient facturés ou que des connexions Internet multiples soient impossibles.

## Configuration Réseau

- Vérifiez que les connexions sont terminées avant de démarrer la configuration Réseau.

➔ "Connexions réseau" (p. 85)



### 1 Affichez le menu

MENU

### 2 Sélectionnez [Configuration]

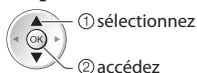

### 3 Sélectionnez [Configuration Réseau]

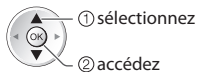
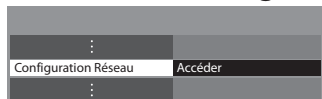

■ Pour revenir au téléviseur



## Réglages réseau

S'utilise pour configurer les liens de commande du téléviseur à partir de l'équipement réseau par l'intermédiaire du réseau.

### 1 Sélectionnez [Param. de liaison réseau]

Configuration Réseau	
Test de connexion	
Type de réseau	Câblé
Réglages point d'accès	---
Réglages IP/DNS	---
Param. de liaison réseau	Accéder
Mise à jour du logiciel	
Adresse MAC	ab-cd-ef-gh-ij-kl

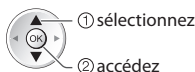

### 2 Sélectionnez les options et validez

Param. de liaison réseau	
Nom VIERA	VIERA
Télécommande DLNA	Activé
Volume distant DLNA	Activé
Télécommande réseau	Activé

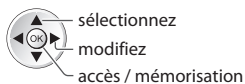

Menu	Option	Réglages / Configurations (choix disponibles)
Param. de liaison réseau	Nom VIERA	Choisissez un nom de votre choix pour l'attribuer à ce téléviseur ; ce nom s'affichera sur l'écran des autres appareils compatibles avec DLNA.
	Télécommande DLNA	Permet de contrôler le téléviseur en utilisant Windows 7 via le réseau [Désactivé] / [Activé]
	Volume distant DLNA	Permet de contrôler le volume du téléviseur en utilisant Windows 7 via le réseau [Désactivé] / [Activé]
	Télécommande réseau	Permet de contrôler le téléviseur à partir de l'équipement réseau (Smartphone, etc.) [Désactivé] / [Activé] <ul style="list-style-type: none"> <li>• Selon les régions, il est possible que cette fonction ne soit pas disponible. Pour davantage de détails, consultez votre revendeur.</li> <li>• Visitez le site Web suivant pour plus de détails concernant cette fonction. (uniquement en anglais) <a href="http://panasonic.jp/support/global/cs/tv/">http://panasonic.jp/support/global/cs/tv/</a></li> </ul>

## Paramètres de connexion réseau local câblé

Ces paramètres sont utilisés pour établir une connexion réseau à l'aide du câble LAN.

### 1 Sélectionnez [Type de réseau] et réglez sur [Câblé]

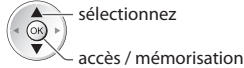
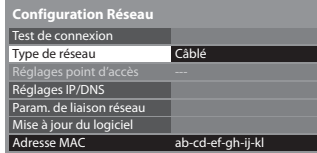

Si vous procédez à une connexion réseau telle que "Exemple 2" (p. 85), vous n'avez pas à configurer [Acquisition adresse DNS], [Proxy] ni [Port Proxy].

### 2 Sélectionnez [Réglages IP/DNS] et validez les options

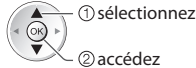
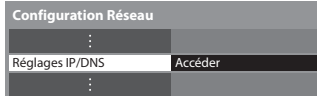

#### ■ [Acquisition adresse IP] / [Acquisition adresse DNS]

Permet de configurer [Adresse IP], [Masque de sous-réseau], [Passerelle], [DNS primaire] et [DNS secondaire]. Sélectionnez [Acquisition adresse IP] / [Acquisition adresse DNS] et configurez sur [Automatique] (recommandé)

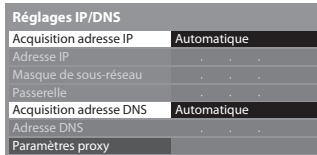

● Les paramètres disponibles s'affichent automatiquement.

Réglages manuels  
([Adresse IP], [Masque de sous-réseau], [Passerelle], [DNS primaire], [DNS secondaire])

1	2	3
4	5	6
7	8	9
0		

### 3 Sélectionnez [Paramètres proxy] et validez les options

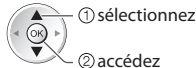
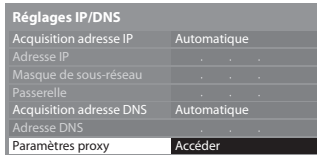

● Une fois les réglages effectués, retournez à l'écran [Configuration Réseau]



#### ■ [Proxy]

Configure l'adresse proxy.

● Il s'agit de l'adresse du serveur relais connecté au serveur cible à la place du navigateur et qui envoie des données au navigateur. Ce réglage est requis s'il est spécifié par le prestataire.

#### 1. Sélectionnez [Proxy]

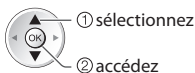

#### 2. Saisissez l'adresse



● Vous pouvez entrer les caractères en utilisant les touches numériques.

#### 3. Mémorisez



#### ■ [Port Proxy]

Configure le numéro de port du proxy.

● Ce nombre est aussi spécifié par le prestataire avec l'adresse du proxy.

#### 1. Sélectionnez [Port Proxy]



#### 2. Déplacez le curseur et saisissez le nombre

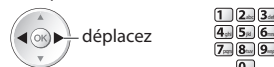

## 4 Sélectionnez [Test de connexion] et accédez au test

Configuration Réseau	
Test de connexion	Accéder
Type de réseau	Cablé
Réglages point d'accès	---
Réglages IP/DNS	
Param. de liaison réseau	
Mise à jour du logiciel	
Adresse MAC	ab-cd-ef-gh-ij-kl

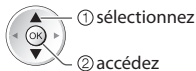

- Procède à un test automatique de la connexion réseau pour le téléviseur. (Le test prend un certain temps.)

Test de connexion	
<input checked="" type="checkbox"/> Vérifier la connexion du câble réseau.	
<input checked="" type="checkbox"/> Vérifier l'acquisition IP.	
<input checked="" type="checkbox"/> Vérifier périphériques avec même adresse IP.	
<input checked="" type="checkbox"/> Vérifier la connexion à la passerelle.	
<input checked="" type="checkbox"/> Vérifier la communication avec le serveur.	



**réussi**

Le test a réussi et le téléviseur est connecté au réseau.



**échec**

Vérifiez les réglages et les connexions, puis lancez de nouveau la fonction.

## Paramètres de connexion réseau local sans fil

Ces paramètres sont utilisés pour établir une connexion réseau à l'aide de l'adaptateur réseau sans fil. (Connexion sans fil)

- Confirmez la clé de chiffrement, les réglages et la position de votre point d'accès avant de lancer la configuration. Pour plus de détails, veuillez consulter le manuel du point d'accès.

### 1 Sélectionnez [Type de réseau] et réglez sur [Sans fil]

Configuration Réseau	
Test de connexion	
Type de réseau	Sans fil
Réglages point d'accès	Pas de réglage
Réglages IP/DNS	
Param. de liaison réseau	
Mise à jour du logiciel	
Adresse MAC	ab-cd-ef-gh-ij-kl

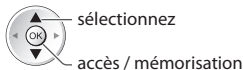

### 2 Sélectionnez [Réglages point d'accès]

Configuration Réseau	
Test de connexion	
Type de réseau	Sans fil
Réglages point d'accès	Pas de réglage
Réglages IP/DNS	
Param. de liaison réseau	
Mise à jour du logiciel	
Adresse MAC	ab-cd-ef-gh-ij-kl

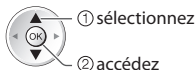

### 3 Sélectionnez et configurez le type de connexion

Type de connexion	
Veuillez sélectionner un type de connexion réseau.	
WPS (bouton Push)	
WPS (PIN)	
Rechercher un point d'accès	
Manuel	

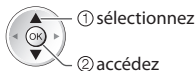

- Pour plus de détails sur chaque type de connexion ► (p. 89, 90)
- Une fois les réglages effectués, retournez à l'écran [Configuration Réseau]



### 4 Vérifiez que l'état de la connexion de [Réglages point d'accès]

Configuration Réseau	
Test de connexion	
Type de réseau	Sans fil
Réglages point d'accès	Connecté
Réglages IP/DNS	
Param. de liaison réseau	
Mise à jour du logiciel	
Adresse MAC	ab-cd-ef-gh-ij-kl

--- : [Cablé] soit sélectionné sous [Type de réseau].

[Pas d'adaptateur] : L'adaptateur réseau sans fil n'est pas connecté.

[Pas de réglage] : Les paramètres de connexion du point d'accès n'ont pas été configurés.

[Connexion en cours] : Connexion au point d'accès en cours.

[Connecté] : Connexion sans fil au point d'accès réussie

- Pour afficher les réglages actuels du point d'accès, appuyez sur le bouton OK.
  - Pour modifier les réglages, sélectionnez [Non] sur cet écran.
  - Certains points d'accès ne permettent pas l'accès à l'Internet.
- Effectuez le [Test de connexion] (p. 89) pour vérifier si une connexion Internet est disponible.

[Surintensité USB] : Erreur de surintensité ► (p. 116)



## 5 Sélectionnez [Test de connexion] et accédez au test

Configuration Réseau	
Test de connexion	Accéder
Type de réseau	Sans fil
Réglages point d'accès	Connecté
Réglages IP/DNS	
Param. de liaison réseau	
Mise à jour du logiciel	
Adresse MAC	ab-cd-ef-gh-ij-kl

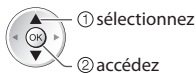

Procédez à un test automatique de la connexion réseau pour le téléviseur. (Le test prend un certain temps.)

Test de connexion	
<input checked="" type="checkbox"/>	Vérifier la connexion au point d'accès.
<input checked="" type="checkbox"/>	Vérifier l'acquisition IP.
<input checked="" type="checkbox"/>	Vérifier périphériques avec même adresse IP.
<input checked="" type="checkbox"/>	Vérifier la connexion à la passerelle.
<input checked="" type="checkbox"/>	Vérifier la communication avec le serveur.

### : réussi

Le test a réussi et le téléviseur est connecté au réseau.

### : échec

Vérifiez les réglages et les connexions, puis lancez de nouveau la fonction. Si vous continuez d'éprouver des difficultés, veuillez contacter votre fournisseur de services Internet.

## ■ [WPS (bouton Push)]

### WPS (bouton Push)

1) Veuillez appuyer sur le bouton «WPS» sur le point d'accès, jusqu'à ce que la lumière clignote.

2) Une fois le point d'accès prêt, veuillez sélectionner «Connecter».

Si vous n'êtes pas sûrs, veuillez vérifier le mode d'emploi du point d'accès.

Connecter

① Appuyez sur la touche WPS du point d'accès jusqu'à ce que la lumière clignote



② connectez l'adaptateur pour réseau LAN sans fil au point d'accès

- Assurez-vous que le point d'accès prend en charge le protocole WPS pour cette méthode.
- WPS : Wi-Fi Protected Setup™

## ■ [WPS (PIN)]

### 1 Sélectionnez le point d'accès désiré

Points d'accès disponibles				
No.	SSID	Type sans fil	Chiffre	Réception
1	Access Point A	11n(2.4GHz)	☒	
2	Access Point B	11n(5GHz)	☒	
3	Access Point C	11n(5GHz)	☒	



- Assurez-vous que le point d'accès prend en charge le protocole WPS pour cette méthode.

• Pour effectuer une nouvelle recherche des points d'accès

(Jaune)

• Pour des informations sur le point d'accès sélectionné



• Pour effectuer un réglage manuel

(Rouge)

### 2 Entrez le code PIN du point d'accès, puis sélectionnez [Connecter]

WPS (PIN)	
Veuillez enregistrer les codes PIN suivants sur le point d'accès.	
Code PIN : 12345678	
Sélectionnez «Connecter» après avoir saisi et enregistré les réglages du point d'accès.	
Connecter	



## ■ [Rechercher un point d'accès]

Les points d'accès détectés automatiquement sont listés.

### 1 Sélectionnez le point d'accès désiré

Points d'accès disponibles				
No.	SSID	Type sans fil	Chiffre	Réception
1	Access Point A	11n(2.4GHz)	☒	
2	Access Point B	11n(5GHz)	☒	
3	Access Point C	11n(5GHz)	☒	



: Point d'accès chiffré

• Pour effectuer une nouvelle recherche des points d'accès

(Jaune)

• Pour des informations sur le point d'accès sélectionné



• Pour effectuer un réglage manuel

(Rouge)

## 2 Accédez au mode d'entrée de la clé de chiffrement

**Réglage de la clé de cryptage**  
La connexion s'effectuera avec les réglages suivants:-  
SSID : Access Point A  
Type d'authentification : WPA-PSK  
Type de cryptage : TKIP  
Veuillez saisir la clé de chiffrement.

Clé de cryptage



- Si le point d'accès sélectionné n'est pas chiffré, un écran de confirmation est affiché. Il est recommandé de sélectionner un point d'accès chiffré.

## 3 Saisissez la clé de chiffrement du point d'accès (Configurez les caractères un par un)

**Réglages point d'accès**  
Clé de cryptage

A	S	C	D	E	F	G	H	I	J	K	L	M	N	O	P	Q	R	S	T
U	V	W	X	Y	Z	0	1	2	3	4	5	6	7	8	9	!	#		
a	b	c	d	e	f	g	h	i	j	k	l	m	n	o	p	q	r	s	t
u	v	w	x	y	z	[	]	+	=	-	_								



① sélectionnez

② validez



- Vous pouvez entrer les caractères en utilisant les touches numériques.

## 4 Sélectionnez [Oui]

**Réglages point d'accès**  
La clé de cryptage est configurée sur:-  
XXXXXXXX  
Sélectionnez «Oui» pour confirmer.  
Sélectionnez «Non» pour changer.

Oui Non



① sélectionnez

② confirmez

- Pour saisir à nouveau la clé de chiffrement, sélectionnez [Non].

### ■ [Manuel]

Vous pouvez configurer manuellement le SSID, le type d'authentification, le type de chiffrement, et la clé de chiffrement. Suivez les instructions sur l'écran et configurez manuellement.

- Si vous utilisez 11n (5GHz) pour le système sans fil entre l'adaptateur du réseau sans fil et le point d'accès, veuillez sélectionner [AES] pour le type de chiffrement.

**Réglages point d'accès**  
Veuillez saisir le SSID.

SSID XXXXXXXX



**Réglage SSID**  
SSID réglé sur:-  
XXXXXXXX  
Sélectionnez «Oui» pour confirmer.  
Sélectionnez «Non» pour changer.

Oui Non



**Réglage du type d'authentification**  
La connexion s'effectuera avec les réglages suivants:-  
SSID : XXXXXXXX  
Veuillez sélectionner le type d'authentification.

WPA2-PSK  
WPA-PSK  
Clé partagée  
Ouverte

## Mettez à jour le logiciel du téléviseur

Permet d'accéder au site Web spécifique pour mettre à jour le logiciel du téléviseur et rechercher si des mises à jour sont disponibles.

### Sélectionnez [Mise à jour du logiciel]

**Configuration Réseau**

Test de connexion	
Type de réseau	Cablé
Réglages point d'accès	---
Réglages IP/DNS	
Param. de liaison réseau	
Mise à jour du logiciel	Accéder
Adresse MAC	ab-cd-ef-gh-ij-kl



① sélectionnez

② accédez

- Suivez les instructions du message.

### Remarque

**Configuration Réseau**

Adresse MAC	ab-cd-ef-gh-ij-kl
-------------	-------------------

### [Adresse MAC]

- L'adresse MAC est une adresse unique qui identifie le matériel sur le réseau (à titre informatif uniquement).

- Vérifiez que la préparation du serveur de média, les connexions réseau et les paramètres réseau sont terminés.  
 ➔ **“Serveur Media”** (p. 84), **“Connexions réseau”** (p. 85), **[Configuration Réseau]** (p. 86 - 90)



## 1 Affichez les icônes de la fonction



## 2 Sélectionnez [Serveur Media]



## 3 Sélectionnez l'un des serveurs de média auquel vous souhaitez accéder

Exemple : Liste des serveurs de média

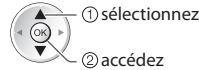
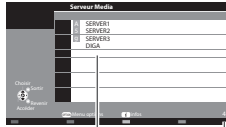

Serveurs de média disponibles  
 Nombre total répertorié

- Pour afficher les informations sur le serveur de média mis en surbrillance



## 4 Sélectionnez le fichier

Exemple : Liste des fichiers

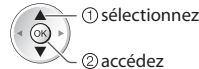

- Selon les conditions du serveur de média, vous devrez peut-être sélectionner le dossier avant de sélectionner le fichier.
- Pour afficher les informations du fichier mis en surbrillance



### Remarque

- Les fichiers non lisibles sont aussi répertoriés, mais ne peuvent pas être sélectionnés.
- Éteignez puis rallumez le téléviseur après avoir modifié ou refait la connexion réseau.

■ Pour revenir au téléviseur

EXIT



■ Pour revenir à l'écran précédent

BACK/RETURN



## Pour les fichiers photo

**[Visu. unique]** - Les photos sont affichées une par une.

Exemple :



Guide d'utilisation

- Pour afficher / cachez le guide d'utilisation
- Pour utiliser Visu. unique
  - ↳ Aller à la photo précédente
  - ↳ Aller à la photo suivante
  - ↳ Diaporama
  - ↳ Arrêtez (revenir à la liste)
- Pour revenir à la liste
- Pour une rotation de 90°

**[Diaporama]** - Le diaporama se termine lorsque toutes les photos de la liste ont été affichées.

**1 Sélectionnez le fichier de photos à partir de la liste pour afficher la première image**      **2 Démarrez le Diaporama**



- Pour afficher / cachez le guide d'utilisation



- Pour mettre en pause (revenir à Visu. unique)
- Pour revenir à la liste



## Pour les fichiers vidéo

**Lecture** - la lecture démarre.

Exemple : Lecture



Guide d'utilisation

Bannière d'informations

- Pour afficher / cachez le guide d'utilisation et la bannière d'informations
- Aller au fichier précédent
- Aller au fichier suivant
- Pour modifier le rapport d'aspect
- Pour utiliser la lecture
  - ↳ Recul rapide
  - ↳ [Saut manuel]
  - ↳ Appuyez pour sauter rapidement d'environ 30 secondes
  - ↳ Appuyez et maintenez enfoncé pour revenir en arrière d'environ 15 secondes
  - ↳ Pause / Lecture
  - ↳ Avance rapide
  - ↳ Arrêt
- Pour revenir à la liste

## Pour les fichiers de musique

**Lecture** - La lecture démarre

Exemple : Lecture

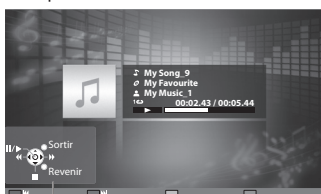

Guide d'utilisation

- Pour afficher / cachez le guide d'utilisation
- Pour utiliser la lecture
  - ↳ Recul rapide
  - ↳ Pause / Lecture
  - ↳ Avance rapide
  - ↳ Arrêt
- Piste précédente
- Piste suivante
- Pour revenir à la liste

## Pour l'enregistreur DIGA

### Contrôler l'enregistreur DIGA

L'écran de l'enregistreur DIGA s'affichera. Vous pouvez contrôler les fonctions de l'enregistreur DIGA avec la télécommande de ce téléviseur selon le guide d'opération.

Exemple :

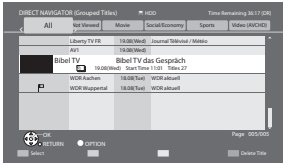

- Avant l'opération, associez ce téléviseur sur l'enregistreur DIGA.
- Pour plus de détails, veuillez consulter le manuel de l'enregistreur DIGA.

### Menu d'option pour chaque fichier

Configurez les réglages pour les modes Photo, Vidéo et Audio.

#### 1 Affichez le menu des options



#### 2 Sélectionnez [Réglages diaporama], [Configuration vidéo] ou [Configuration musique]

Menu options	
Réglages diaporama	
Configuration vidéo	
Configuration musique	

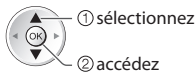

#### 3 Sélectionnez les options et validez

Réglages diaporama	
Effet de transition	Atténué
Intervalle	5 secondes
Répéter	Activé
Musique de fond	

Menu de configuration vidéo	
Aperçu vidéo	Activé
Répéter	Désactivé

Menu de configuration musique	
Répéter	Un

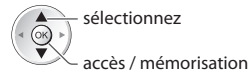

Menu	Option	Réglages / Configurations (choix disponibles)
Réglages diaporama	Effet de transition	Sélectionne l'effet de transition pour la commutation des photos pendant le diaporama <b>[Désactivé] / [Atténué] / [Glissé] / [Fondu] / [Mouvement] / [Aléatoire]</b> <b>[Atténué]</b> : La photo suivante s'atténue graduellement. <b>[Glissé]</b> : La photo suivante apparaît du côté gauche en glissant. <b>[Fondu]</b> : Chaque photo se dissout pour passer à la photo suivante. <b>[Mouvement]</b> : Chaque photo est affichée avec un effet d'agrandissement, de réduction, de déplacement vers le haut ou vers le bas. <b>[Aléatoire]</b> : Sélectionne chacun des effets de manière aléatoire.
	Intervalle	Sélectionne l'intervalle du diaporama <b>[5] / [10] / [15] / [30] / [60] / [90] / [120] (secondes)</b> • Cette fonction n'est pas disponible lorsque [Effet de transition] est réglé sur [Mouvement].
	Répéter	Répétition du diaporama <b>[Désactivé] / [Activé]</b>
	Musique de fond	Sélectionne la musique de fond pendant le mode Photo <b>[Désactivé] / [Type 1] / [Type 2] / [Type 3]</b>
Configuration vidéo	Aperçu vidéo	Valide le démarrage de l'aperçu du titre ou de la scène dans l'écran des miniatures <b>[Désactivé] / [Activé]</b> • Il est possible que l'image ne s'affiche pas un instant sur l'écran des miniatures. Réglez l'aperçu sur [Désactivé] pour résoudre ceci.
	Répéter	Lecture répétée dans le fichier sélectionné <b>[Désactivé] / [Activé]</b>
Configuration musique	Répéter	Lecture répétée <b>[Désactivé] / [Dossier] / [Un]</b> <b>[Dossier]</b> : Lecture répétée dans le dossier sélectionné <b>[Un]</b> : Lecture répétée du fichier sélectionné

## Réglages de sortie audio (pour les fichiers vidéo)

Vous pouvez profiter du son multicanal via un amplificateur raccordé à la borne DIGITAL AUDIO OUT ou HDMI2 (fonction ARC).

• Pour vérifier ou modifier l'état du son actuel ➔ **“Confirmer ou modifier instantanément l'état actuel” (p. 79)**

### 1 Affichez le menu



### 2 Sélectionnez [Son]

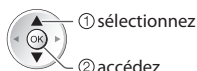

### 3 Sélectionnez [Sélection SPDIF] et validez

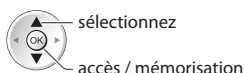

Menu	Option	Réglages / Configurations (choix disponibles)
Son	Sélection SPDIF	<p>SPDIF : Un format de fichier de transfert audio standard</p> <p>Permet de sélectionner le réglage initial pour le signal de sortie audio numérique des bornes DIGITAL AUDIO OUT et HDMI2 (fonction ARC) <b>[Automatique] / [PCM]</b></p> <p><b>[Automatique]</b> : Les signaux Dolby Digital Plus, Dolby Digital et HE-AAC (48 kHz) sont émis en Dolby Digital Bitstream. Les signaux MPEG sont émis en PCM.</p> <p><b>[PCM]</b> : Le signal de sortie numérique est verrouillé sur PCM.</p>

## VIERA Connect

Vous pouvez alors accéder aux fonctions VIERA Connect et profiter d'un contenu réseau varié.

• VIERA Connect nécessite une connexion Internet à large bande. Les connexions Internet par ligne commutée ne sont pas utilisables.

• Vérifiez que les connexions réseau et les paramètres du réseau sont terminés.

➔ **“Connexions réseau” (p. 85), [Configuration Réseau] (p. 86 - 90)**

• Pour plus de détails sur l'utilisation de VIERA Connect ➔ **“Utilisation de “VIERA Connect”” (p. 17)**

• Menu Configuration (Les options de [Configuration] peuvent changer sans préavis.)

<b>Perso. écran d'accueil</b>	Permet de modifier la position de chaque service sur l'écran d'accueil de VIERA Connect
<b>Mon compte</b>	Permet de confirmer ou supprimer les informations de compte du téléviseur que vous avez saisies sur VIERA Connect
<b>Verrouiller</b>	Permet de restreindre l'accès à certains services
<b>Bip</b>	Permet d'activer/désactiver le bip de fonctionnement de VIERA Connect
<b>Avertissements</b>	Permet d'afficher les informations de VIERA Connect

### Remarque

• Assurez-vous de mettre à jour le logiciel lorsqu'un message de mise à jour est affiché sur l'écran du téléviseur. Si le logiciel n'est pas mis à jour, vous ne pourrez pas utiliser VIERA Connect.

Vous pouvez mettre à jour ultérieurement le logiciel manuellement

➔ **[Mise à jour du logiciel] dans [Configuration Réseau] (p. 90)**

• L'écran d'accueil de VIERA Connect est sujet à des modifications sans préavis.

• Les services via VIERA VIERA Connect sont utilisés par leurs prestataires de services respectifs et le service peut être interrompu temporairement ou définitivement sans préavis. Par conséquent, Panasonic n'offre aucune garantie concernant le contenu ou la continuité des services.

• Certains contenus peuvent être inappropriés à certains téléspectateurs.

• Certains contenus ne peuvent être disponibles que dans des pays spécifiques et n'être présentés que dans des langues spécifiques.

• Selon l'environnement de la connexion, il est possible que la connexion Internet soit lente ou qu'elle ne réussisse pas.

• Pendant l'opération, un signal audio est émis par les bornes AV1, AUDIO OUT, DIGITAL AUDIO OUT et HDMI2 (fonction ARC).

Aucun signal vidéo n'est toutefois émis. AV1 peut émettre un signal audio si [Sortie AV1] est réglé sur [Moniteur] dans le menu Configuration (p. 40). Pour utiliser le HDMI2 avec la fonction ARC, connecter un amplificateur équipé de la fonction ARC (p. 96) et régler pour utiliser les haut-parleurs de théâtre (p. 103).

• Vous pouvez restreindre l'accès aux fonctions VIERA Connect ➔ **[Verrouillage parental] (p. 58)**

• Éteignez puis rallumez le téléviseur après avoir modifié ou refait la connexion réseau.

# Fonctions de liaison (Q-Link / VIERA Link)

Q-Link raccorde le téléviseur à l'enregistreur DVD ou au magnétoscope, et facilite les commandes d'enregistrement, de lecture, etc. ➔ (p. 97)

VIERA Link (HDAVI Control™) raccorde le téléviseur à l'appareil doté d'une fonction VIERA Link, et permet d'effectuer, sans réglages compliqués, les commandes, l'enregistrement, la lecture, l'économie d'énergie, la création de contenu Home cinéma. ➔ (p. 98 - 103)

Vous pouvez utiliser simultanément les fonctions Q-Link et VIERA Link.

- Ce téléviseur prend en charge la fonction "HDAVI Control 5". Les fonctions disponibles varient toutefois suivant la version de HDAVI Control installée sur l'appareil raccordé. Pour vérifier la version, reportez-vous au mode d'emploi de l'appareil en question.
- Il se peut que les fonctions VIERA Link soient disponibles également sur les appareils des autres fabricants qui prennent en charge HDMI CEC.

## Aperçu des fonctions Q-Link et VIERA Link

### Q-Link (Connexion péritel)

Appareil raccordé		Enregistreur DVD / Magnétoscope avec fonction Q-Link
Fonctions		
Téléchargement prédéfini		○
Lecture facile		○
Démarrage simultané		○
Arrêt simultané		○
Enregistrement Direct TV		○

#### Connexion

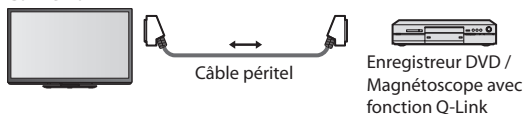

- Utilisez un câble péritel de type fully wired.
- Raccordez l'enregistreur DVD ou magnétoscope compatible Q-Link à la borne AV1 du téléviseur au moyen d'un câble péritel.

### VIERA Link (connexion HDMI)

Appareil raccordé		Enregistreur DIGA avec fonction VIERA Link	Lecteur DVD / Lecteur Blu-ray Disc avec fonction VIERA Link	Caméscope HD / Appareil photo LUMIX avec fonction VIERA Link
Fonctions				
Téléchargement prédéfini		○*2 *5	-	-
Lecture facile		○	○	○
Démarrage simultané		○	○	○
Arrêt simultané		○	○	○
Réduisez la consommation inutile d'énergie en mode de veille		○*3	○*3	-
Mise en veille automatique d'un appareil non nécessaire		○*3	○*3	-
Programme Pause Live TV		○*2 *4	-	-
Enregistrement Direct TV		○*2	-	-
Commandez le menu de l'appareil raccordé à l'aide de la télécommande VIERA		○*1	○*1	○*1
Commande de haut-parleurs		-	-	-

#### Connexion

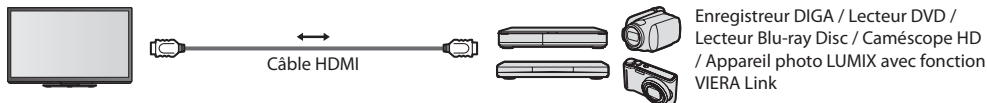

- Utilisez un câble compatible HDMI de type "fully wired".
- Raccordez l'appareil compatible VIERA Link à la borne HDMI1, HDMI2, HDMI3 ou HDMI4 du téléviseur au moyen d'un câble HDMI.
- Concernant le câble HDMI à utiliser pour raccorder un caméscope HD Panasonic ou un appareil photo LUMIX, consultez le mode d'emploi de l'appareil en question.

## VIERA Link (connexions HDMI et de sortie audio)

Appareil raccordé	Lecteur Home cinéma avec fonction VIERA Link	Lecteur Home cinéma Blu-ray Disc avec fonction VIERA Link	Amplificateur avec fonction VIERA Link
Fonctions			
Téléchargement prédéfini	—	—	—
Lecture facile	○*6	○*6	—
Démarrage simultané	○	○	—
Arrêt simultané	○	○	○
Réduisez la consommation inutile d'énergie en mode de veille	—	○*3	—
Mise en veille automatique d'un appareil non nécessaire	○*3 *7	○*3 *7	○*3
Programme Pause Live TV	—	—	—
Enregistrement Direct TV	—	—	—
Commandez le menu de l'appareil raccordé à l'aide de la télécommande VIERA	○*1	○*1	—
Commande de haut-parleurs	○	○	○

### Connexion

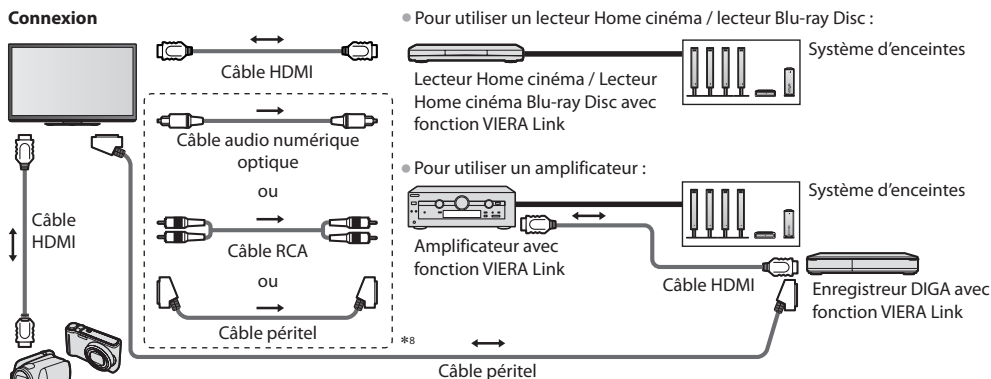

Caméscope HD / Appareil photo LUMIX avec fonction VIERA Link

- Utilisez un câble compatible HDMI de type "fully wired".
- Raccordez l'appareil compatible VIERA Link à la borne HDMI2, HDMI3 ou HDMI4 du téléviseur au moyen d'un câble HDMI.
- Utilisez un câble péritel pour la sortie audio.
- Si vous utilisez un câble péritel pour la sortie audio, raccordez l'équipement qui prend en charge VIERA Link à la borne AV1 du téléviseur et réglez [Sortie AV1] sur [Moniteur] dans le menu de Configuration (p. 40).
- Utilisez le câble audio numérique optique, un câble RCA ou un câble péritel pour la sortie audio par le téléviseur.

\*1 : Disponible avec les appareils dotés de la fonction "HDAVI Control 2 ou plus récente".

\*2 : Disponible avec les appareils dotés de la fonction "HDAVI Control 3 ou plus récente".

\*3 : Disponible avec les appareils dotés de la fonction "HDAVI Control 4 ou plus récente".

\*4 : Disponible avec les enregistreurs DIGA équipés d'un disque dur.

\*5 : Cette fonction est disponible indifféremment de la version de HDAVI Control si l'enregistreur supporte Q-Link et s'il est connecté avec un câble péritel.

\*6 : Lors de la lecture d'un disque

\*7 : Sauf pour visionner un disque

\*8 : Si l'appareil raccordé dispose d'une fonction "HDAVI Control 5", il n'est pas nécessaire d'utiliser ce câble audio (câble audio numérique optique, câble RCA ou câble péritel). Dans ce cas, raccordez l'appareil à la borne HDMI2 du téléviseur via un câble HDMI.

### Contrôle VIERA Link de l'appareil compatible ([Contrôle VIERA Link] ➔ p. 101)

- Le tableau ci-dessous affiche le nombre maximal d'appareils compatibles qui peuvent être contrôlés par un contrôle VIERA Link. Ceci comprend les connexions à l'appareil déjà raccordé au téléviseur.

Par exemple, un enregistreur DIGA raccordé à un amplificateur qui est raccordé au téléviseur via un câble HDMI.

Type d'appareil	Nombre maximal
Enregistreur (enregistreur DIGA, etc.)	3
Lecteur (lecteur de DVD, Lecteur Blu-ray Disc, caméra vidéo HD, appareil photo LUMIX, appareil photo numérique, lecteur Home cinéma, lecteur Home cinéma Blu-ray Disc, etc.)	3
Système audio (lecteur Home cinéma, lecteur Home cinéma Blu-ray Disc, amplificateur, etc.)	1
Tuner (décodeur, etc.)	4



## Préparatifs

- Raccordez un enregistreur DVD ou magnétoscope portant un des logos suivants : "Q-Link", "NEXTVIEWLINK", "DATA LOGIC (une marque commerciale de Metz Corporation)", "Easy Link (une marque commerciale de Philips Corporation)", "Megalogic (une marque commerciale de Grundig Corporation)", "SMARTLINK (une marque commerciale de Sony Corporation)"
- Liaison Q-Link ➔ (p. 95)
- Utilisez un câble péritel de type fully wired.
- Configurez l'enregistreur DVD ou le magnétoscope. Lisez le mode d'emploi de l'enregistreur.
- Configuration de la borne Q-Link dans le menu Configuration ➔ [Sortie AV1] (p. 40)
- Téléchargez les réglages prédéfinis de chaîne, langue, pays ➔ "Téléchargement prédéfini" (voir ci-dessous)

## Fonctions disponibles

### Téléchargement prédéfini

Vous pouvez télécharger sur l'enregistreur les réglages de chaîne, langue, pays.

- Il n'est pas possible de télécharger les réglages de chaîne DVB-S et DVB-C.
- Pour télécharger les réglages ➔ [Téléchargement] (p. 41) ou [Configuration auto] (p. 48) ou "Configuration automatique" - lors de la première utilisation du téléviseur (p. 13, 14)

### Enregistrement Direct TV - Pour enregistrer tel quel ce que vous voyez à l'écran

Enregistrer le programme en cours immédiatement sur l'enregistreur DVD ou le magnétoscope.

- Conditions de disponibilité :

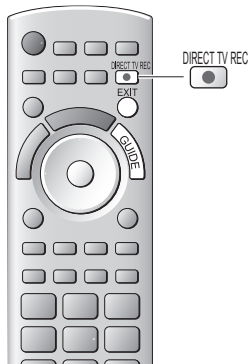

Source de l'image	Mode sonore	Enregistrement à partir de
Analogique	TV	Sortie d'écran TV
	AV	Tuner de l'enregistreur
DVB	TV	Sortie d'écran TV
AV (visionner le tuner de l'enregistreur)	AV	Tuner de l'enregistreur
AV (visionner l'entrée externe de l'enregistreur)	AV	Entrée externe de l'enregistreur
AV (visionner l'entrée externe du téléviseur)	AV	Sortie d'écran TV

- Lors de l'exécution de l'enregistrement Direct TV, l'enregistreur s'allume automatiquement s'il était en mode de veille.
- Il est possible de changer de chaîne ou d'éteindre le téléviseur pendant que l'enregistreur enregistre depuis son propre tuner.
- Il n'est pas possible de changer de chaîne pendant que l'enregistreur enregistre depuis le tuner du téléviseur.

### Pour arrêter l'enregistrement

Déverrouille le tuner



Tuner verrouillé  
Appuyez sur EXIT pour déverrouiller  
et arrêter l'enregistrement



### Démarrage simultané et Lecture facile

Pour utiliser cette fonction, réglez Démarrage simultané sur [Activé] dans le menu Configuration ➔ [Démarrage simultané] (p. 40)

Lorsque la lecture est lancée sur l'enregistreur DVD ou le magnétoscope, ou lorsque vous activez le Navigateur direct ou le menu de fonctions pour l'appareil raccordé, le téléviseur s'allume et le mode d'entrée permuté automatiquement pour que vous puissiez visionner le contenu. (Uniquement lorsque le téléviseur est en mode de veille.)

### Arrêt simultané

Pour utiliser cette fonction, réglez Arrêt simultané sur [Activé] dans le menu Configuration ➔ [Arrêt simultané] (p. 40)

Lorsque le téléviseur entre en mode de veille, l'enregistreur entre lui aussi en mode de veille automatiquement. (Uniquement lorsque aucune opération n'est en cours sur la cassette vidéo ou sur le disque.)

- Cette fonction est opérationnelle même lorsque le téléviseur entre automatiquement en mode veille via la fonction de mise en veille automatique.

### Remarque

- Ne s'applique pas à certains enregistreurs. Lisez le mode d'emploi de l'enregistreur.

### \*Profitez d'une interopérabilité HDMI accrue avec les appareils Panasonic dotés de la fonction "HDAVI Control".

Ce téléviseur prend en charge la fonction "HDAVI Control 5".

Une interface s'établit automatiquement entre le téléviseur et les appareils (enregistreur DIGA, caméscope HD, lecteur Home cinéma, amplificateur, etc.) que vous raccordez au moyen de câbles HDMI ou péritel (p. 95, 96).

Ces fonctions ne sont disponibles que sur les modèles dotés de "HDAVI Control" et "VIERA Link".

- Certaines fonctions ne sont pas disponibles, suivant la version de HDAVI Control installée sur l'appareil. Veuillez vérifier la version HDAVI Control installée sur l'appareil raccordé.
- La fonction VIERA Link "HDAVI Control", basée sur les fonctions de commande fournies par HDMI, norme industrielle connue sous le nom de HDMI CEC (commande d'appareils électroniques pour consommateurs), est une fonction unique que nous avons développée et ajoutée.  
Son fonctionnement ne peut être garanti avec les appareils d'autres fabricants prenant en charge HDMI CEC.
- Reportez-vous aux modes d'emplois respectifs des appareils d'autres fabricants prenant en charge la fonction VIERA Link.
- Pour connaître les appareils Panasonic compatibles, informez-vous auprès de votre revendeur Panasonic.

## Préparatifs

- Raccordez l'appareil qui prend en charge VIERA Link.
- Connexion VIERA Link ➔ (p. 95, 96)
- Utilisez un câble compatible HDMI de type "fully wired". Il n'est pas possible d'utiliser des câbles non conformes à la norme HDMI.

Numéro de pièce des câbles HDMI Panasonic recommandés :

- RP-CDHS15 (1,5 m)
- RP-CDHS30 (3,0 m)
- RP-CDHS50 (5,0 m)

- Utilisez un câble péritel de type fully wired.
- Configurez l'appareil raccordé. Lisez le mode d'emploi de l'appareil.
- Pour un enregistrement optimal, il se peut que vous deviez modifier les réglages de l'enregistreur. Pour plus de détails, lisez le mode d'emploi de l'enregistreur.
- Téléchargez les réglages prédéfinis de chaîne, langue, pays / zone ➔ "Téléchargement prédéfini" (voir ci-dessous)
- Réglez [VIERA Link] [Activé] dans le menu Configuration ➔ [VIERA Link] (p. 40)
- Configurez le téléviseur  
➔ **Une fois le raccordement effectué, allumez l'appareil, puis le téléviseur. Réglez le mode d'entrée sur HDMI1, HDMI2, HDMI3 ou HDMI4 (p. 27), puis assurez-vous que l'image s'affiche correctement.**  
Cette configuration doit être effectuée chaque fois qu'une des conditions suivantes s'applique :
  - première utilisation
  - lorsque vous ajoutez ou reconnectez un appareil
  - lorsque vous modifiez la configuration

## Fonctions disponibles

### Téléchargement prédéfini

Vous pouvez télécharger sur l'enregistreur les réglages de chaîne, langue, pays / zone.

- Il n'est pas possible de télécharger les réglages de chaîne DVB-S et DVB-C.
- Pour télécharger les réglages  
➔ [Téléchargement] (p. 41) ou [Configuration auto] (p. 48) ou "Configuration automatique" - lors de la première utilisation du téléviseur (p. 13, 14)

### Lecture facile

Permutation d'entrée automatique - Lorsque vous faites fonctionner l'appareil raccordé, le mode d'entrée permute automatiquement. Le mode d'entrée initial est rétabli lorsque vous cessez de faire fonctionner l'appareil raccordé.

### Démarrage simultané

Pour utiliser cette fonction, réglez Démarrage simultané sur [Activé] dans le menu Configuration

➔ [Démarrage simultané] (p. 40)

Le téléviseur s'allume automatiquement lorsque vous lancez la lecture sur l'appareil raccordé, ou lorsque vous activez le Navigateur direct ou le menu de fonctions sur l'appareil. (Uniquement lorsque le téléviseur est en mode de veille.)

### Arrêt simultané

Pour utiliser cette fonction, réglez Arrêt simultané sur [Activé] dans le menu Configuration ➔ [Arrêt simultané] (p. 40)

Lorsque le téléviseur entre en mode de veille, l'appareil raccordé entre lui aussi en mode de veille automatiquement.

- Cette fonction est opérationnelle même lorsque le téléviseur entre automatiquement en mode veille via la fonction de mise en veille automatique.

## Réduisez la consommation inutile d'énergie en mode de veille [Veille Eco énergie]

Pour utiliser cette fonction, réglez **Veille Eco énergie** sur [Activé] dans le menu **Configuration**

➔ [Veille Eco énergie] (p. 41)

Pour réduire la consommation d'énergie de l'appareil raccordé lorsqu'il est en mode de veille, elle est ajustée vers le haut ou le bas selon que le téléviseur est allumé ou éteint.

Lorsque le téléviseur entre en mode de veille, l'appareil raccordé entre automatiquement en mode de veille et sa consommation est automatiquement réduite au minimum.

Lorsque le téléviseur s'allume, l'appareil raccordé demeure en mode de veille mais sa consommation d'énergie augmente pour lui permettre de démarrer plus rapidement.

- Cette fonction est efficace si l'appareil raccordé peut modifier sa consommation d'énergie en mode de veille et s'il est réglé sur une consommation plus élevée.
- Cette fonction est opérante lorsque [Arrêt simultané] est réglé sur [Activé].

## Mise en veille automatique d'un appareil non nécessaire [Mode veille intelligent]

Pour utiliser cette fonction, réglez **Mode veille intelligent** sur [Activé (avec rappel)] ou [Activé (sans rappel)] dans le menu **Configuration** ➔ [Mode veille intelligent] (p. 41)

Lorsque le téléviseur est allumé, les appareils non visionnés ou non utilisés entrent automatiquement en mode de veille pour réduire la consommation d'énergie. Par exemple, lorsque le mode d'entrée est changé depuis HDMI, ou lorsque la sélection haut-parleurs est changée pour [TV] (sauf pour visionner un disque).

- Si vous sélectionnez [Activé (avec rappel)], un message sur écran s'affichera pour vous informer avant d'activer cette fonction.
- Suivant l'appareil raccordé, il se peut que cette fonction n'opère pas correctement. Si nécessaire, réglez sur [Désactivé].

## Enregistrement Direct TV - Pour enregistrer tel quel ce que vous voyez à l'écran [Direct TV Rec]

Enregistrer le programme actuel immédiatement sur l'enregistreur DIGA.

- Si vous raccordez en même temps divers enregistreurs, incluant ceux d'autres fabricants, raccordez l'enregistreur DIGA à la borne HDMI dont le numéro est le plus bas sur le téléviseur. Par exemple, si vous utilisez les bornes HDMI1 et HDMI2 pour deux enregistreurs, raccordez l'enregistreur DIGA à la borne HDMI1.
- Si cela ne fonctionne pas, vérifiez les réglages et l'appareil ➔ "Aperçu des fonctions Q-Link et VIERA Link" (p. 95, 96), "Préparatifs" (p. 98)
- Si vous souhaitez enregistrer le programme que l'enregistreur DIGA ne prend pas en charge, une connexion SCART est nécessaire et le programme est enregistré via la fonction Q-Link (p. 97).
- Selon les programmes, il est possible qu'une connexion SCART soit nécessaire pour l'enregistrement.
- Il est possible de changer de chaîne ou d'éteindre le téléviseur pendant que l'enregistreur enregistre depuis son propre tuner.
- Il n'est pas possible de changer de chaîne pendant que l'enregistreur enregistre depuis le tuner du téléviseur.



**1 Affichez [Menu VIERA Link]**

**2 Sélectionnez [Direct TV Rec] et lancez l'enregistrement**

Menu VIERA Link	
Pause Live TV	Démarrage
Direct TV Rec	Démarrage
Contrôle VIERA Link	Enregistreur
Sélection haut-parleurs	Home cinéma



sélectionnez



accédez / démarrez

- Vous pouvez aussi lancer l'enregistrement directement.



### ■ Pour arrêter l'enregistrement

Sélectionnez [Arrêt] dans [Direct TV Rec]

Menu VIERA Link	
Pause Live TV	Démarrage
Direct TV Rec	Arrêt
Contrôle VIERA Link	Enregistreur
Sélection haut-parleurs	Home cinéma



sélectionnez

accédez / arrêtez

- Vous pouvez aussi arrêter l'enregistrement directement.

Déverrouillez le tuner



➔

Tuner verrouillé

Appuyez sur EXIT pour déverrouiller et arrêter l'enregistrement



## Programme Pause Live TV [Pause Live TV]

Vous pouvez mettre en pause le programme de télévision en direct et poursuivre le visionnement plus tard.

Le programme de télévision diffusé en direct sera enregistré sur le disque dur de l'enregistreur DIGA.

- Cette fonction est disponible pour les enregistreurs DIGA équipés d'un disque dur.
- Si vous raccordez en même temps divers enregistreurs, incluant ceux d'autres fabricants, raccordez l'enregistreur DIGA équipé d'un disque dur à la borne HDMI dont le numéro est le plus bas sur le téléviseur. Par exemple, si vous utilisez les bornes HDMI1 et HDMI2 pour deux enregistreurs, raccordez à la borne HDMI1 l'enregistreur DIGA équipé d'un disque dur.
- Si cela ne fonctionne pas, vérifiez les réglages et l'appareil  
➔ "Aperçu des fonctions Q-Link et VIERA Link" (p. 95, 96), "Préparatifs" (p. 98)

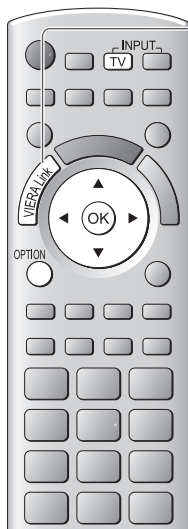

### 1 Affichez [Menu VIERA Link]



### 2 Sélectionnez [Pause Live TV] et mettez en pause

L'image du téléviseur entrera en pause.

Menu VIERA Link	
Pause Live TV	Démarrage
Direct TV Rec	Démarrage
Contrôle VIERA Link	Enregistreur
Sélection haut-parleurs	Home cinéma



sélectionnez

accédez / pause

- Le programme de télévision diffusé en direct est enregistré sur le disque dur à partir du point de la pause.
- Si l'image de téléviseur en pause disparaît après quelques minutes.



(l'image de pause sera rétablie)

- Suivez les instructions du guide d'utilisation pour utiliser la fonction Pause Live TV.

### ■ Pour utiliser Pause Live TV

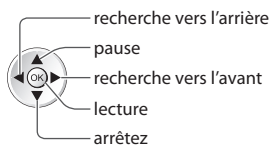

- Si vous arrêtez la lecture, le programme enregistré sera supprimé du disque dur.

- L'utilisation peut varier suivant le type d'enregistreur. Dans ce cas, suivez les instructions du guide d'utilisation ou consultez le mode d'emploi de l'enregistreur.

### ■ Pour revenir au programme de télévision en direct

(Arrêtez la lecture de Pause Live TV / annulez la pause)

Sélectionnez [Oui]



① sélectionnez

② arrêtez

- Si vous arrêtez la lecture ou annulez la pause, le programme enregistré sera supprimé du disque dur.

## Commandez le menu de l'appareil raccordé à l'aide de la télécommande VIERA [Contrôle VIERA Link]

Vous pouvez commander certaines fonctions de l'appareil raccordé à l'aide de la télécommande du téléviseur (pointez la télécommande vers le capteur de signal du téléviseur).

- Si cela ne fonctionne pas, vérifiez les réglages et l'appareil  
➔ **“Aperçu des fonctions Q-Link et VIERA Link” (p. 95, 96), “Préparatifs” (p. 98)**
- Pour plus de détails sur l'utilisation de l'appareil raccordé, consultez son mode d'emploi.



### 1 Affichez [Menu VIERA Link]



### 2 Sélectionnez [Contrôle VIERA Link]

Menu VIERA Link	
Pause Live TV	Démarrage
Direct TV Rec	Démarrage
Contrôle VIERA Link	Enregistreur
Sélection haut-parleurs	Home cinéma

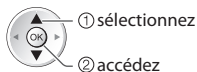

### 3 Sélectionnez l'appareil auquel vous voulez accéder

Le type d'appareil raccordé s'affiche.  
Sélectionnez le type d'appareil et accédez.

Menu VIERA Link	
Pause Live TV	Démarrage
Direct TV Rec	Démarrage
Contrôle VIERA Link	Enregistreur
Sélection haut-parleurs	Home cinéma

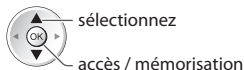

**[Enregistreur] / [Lecteur] / [Home cinéma] / [Caméscope] / [LUMIX] / [Appareil Photo Numérique] / [Autre]**

- Vous pouvez aussi accéder directement à l'aide de VIERA TOOLS.  
➔ **“Utilisation de VIERA TOOLS” (p. 34)**
- L'option affichée peut varier en fonction de l'appareil raccordé.
- Le terme [Home cinéma] désigne les lecteurs Home cinéma, les lecteurs Home cinéma Blu-ray Disc et les enregistreurs Home cinéma.
- Le terme [Autre] désigne les décodeurs.

**Le menu de l'appareil auquel vous avez accédé**  
(Le mode d'entrée change automatiquement)

## 4 Utilisez le menu de l'appareil

Touches de télécommande VIERA disponibles :  
(varie suivant l'appareil raccordé)



### 1 Sélectionnez la position "TV"



### 2 Suivez les instructions du guide d'utilisation

- Pour afficher le guide d'utilisation



En cas d'accès à l'appareil d'un autre fabricant, il se peut que le menu de configuration ou de sélection du contenu s'affiche.

- Lorsque les mots-clés s'affichent sur la barre de couleur



### Remarque

- Il se peut que certaines opérations ne soient pas disponibles, suivant l'appareil. Dans ce cas, utilisez la télécommande de l'appareil en question pour le commander.

### ■ Si plusieurs enregistreurs ou lecteurs sont raccordés

#### Menu VIERA Link

Pause Live TV	Démarrage
Direct TV Rec	Démarrage
Contrôle VIERA Link	Enregistreur2
Sélection haut-parleurs	Home cinéma

[Enregistreur1-3 / Lecteur1-3]

Le numéro est indiqué à partir du plus petit numéro de borne parmi les bornes HDMI du téléviseur raccordées au même type d'appareil. Par exemple, si deux enregistreurs sont respectivement raccordés à HDMI2 et HDMI3, celui raccordé à HDMI2 s'affiche en tant que [Enregistreur1], et celui raccordé à HDMI3 en tant que [Enregistreur2].

### ■ Si vous accédez à un appareil non compatible avec VIERA Link

#### Menu VIERA Link

Pause Live TV	Démarrage
Direct TV Rec	Démarrage
Contrôle VIERA Link	Enregistreur
Sélection haut-parleurs	Home cinéma

Le type d'appareil raccordé s'affiche.

Vous pouvez accéder au menu de l'appareil. Il n'est toutefois pas possible de le commander. Utilisez la télécommande de l'appareil en question pour le commander.

## Commande de haut-parleurs [Sélection haut-parleurs]

Vous pouvez commander les enceintes Home cinéma à l'aide de la télécommande du téléviseur (pointez la télécommande vers le capteur de signal du téléviseur).

• Si cela ne fonctionne pas, vérifiez les réglages et l'appareil

➔ "Aperçu des fonctions Q-Link et VIERA Link" (p. 95, 96), "Préparatifs" (p. 98)



### 1 Affichez [Menu VIERA Link]



### 2 Sélectionnez [Sélection haut-parleurs]

Menu VIERA Link	
Pause Live TV	Démarrage
Direct TV Rec	Démarrage
Contrôle VIERA Link	Enregistreur
Sélection haut-parleurs	Home cinéma



### 3 Réglez sur [Home cinéma] ou [TV]

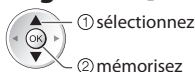

#### [Home cinéma]

Le lecteur Home cinéma, le lecteur Home cinéma Blu-ray Disc ou l'amplificateur s'allumera automatiquement s'il est en mode de veille, et le son sera émis par les enceintes Home cinéma raccordées à l'appareil en question.

• Volume Haut / Bas



• Coupure du son



• Le son des haut-parleurs du téléviseur est coupé.

• Les haut-parleurs du téléviseur s'activeront lorsque l'appareil raccordé sera éteint.

#### [TV]

Les haut-parleurs du téléviseur sont activés.

### Son multicanal

Pour profiter du son multicanal (par exemple Dolby Digital 5,1 canaux) via un amplificateur, raccordez ce dernier au moyen d'un câble HDMI et d'un câble audio numérique optique (p. 96), puis sélectionnez [Home cinéma]. Si votre amplificateur dispose d'une fonction "HDMI Control 5", vous pouvez raccorder uniquement un câble HDMI. Dans ce cas, raccordez votre amplificateur à la borne HDMI2 du téléviseur.

Pour profiter du son multicanal d'un enregistreur DIGA, raccordez l'enregistreur DIGA à l'amplificateur au moyen d'un câble HDMI (p. 96).

### Remarque

- Suivant l'appareil raccordé, il se peut que ces fonctions n'opèrent pas correctement.
- Il se peut que l'image ou le son ne soit pas disponible pendant quelques secondes après la permutation du mode d'entrée.
- Il se peut que la lecture facile soit disponible au moyen de la télécommande du lecteur Home cinéma, du lecteur Home cinéma Blu-ray Disc ou de l'amplificateur. Lisez le mode d'emploi de l'appareil.
- "HDMI Control 5" est la nouvelle norme (en date de décembre 2010) pour les appareils compatibles HDMI Control. Cette norme est compatible avec les appareils HDMI classiques.
- Pour vérifier la version HDMI Control installée sur ce téléviseur ➔ [Informations système] (p. 44)

# Appareil externe

Ces schémas indiquent nos recommandations pour le raccordement du téléviseur à divers appareils.

Pour les autres raccordements, reportez-vous aux instructions qui accompagnent les appareils respectifs, au tableau (p. 106) et aux spécifications (p. 118, 119).

## Pour visionner les diffusions par satellite

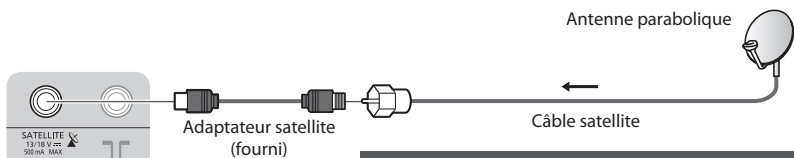

## Pour visionner les diffusions par câble

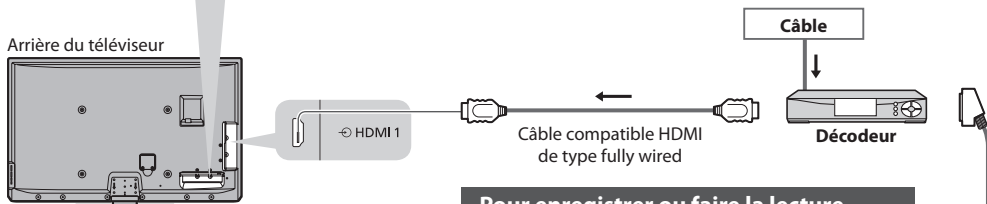

## Pour enregistrer ou faire la lecture

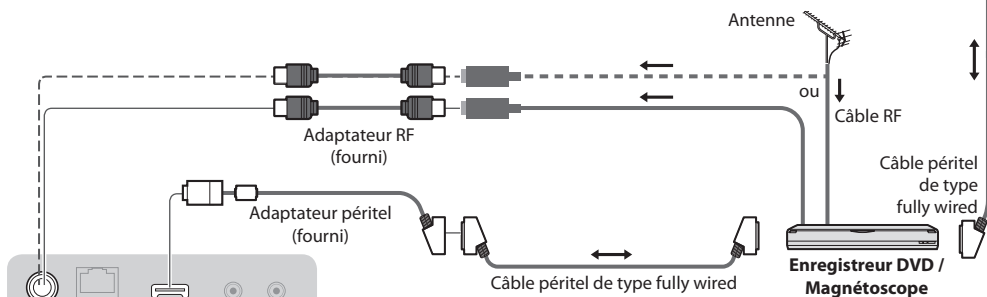

## Pour visionner les disques DVD

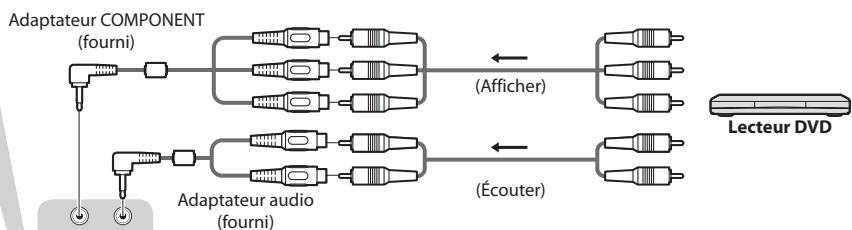

## Appareil HDMI

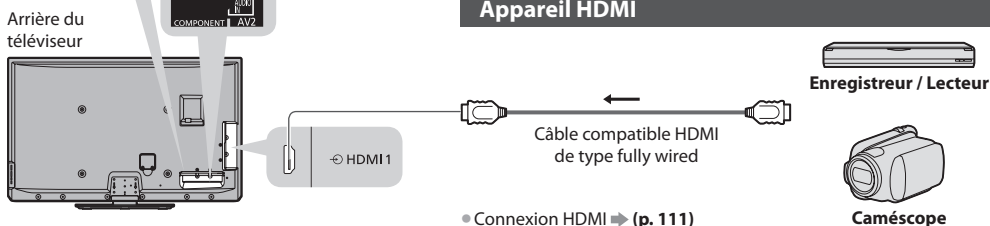

• Connexion HDMI → (p. 111)



## Réseau (câblé)

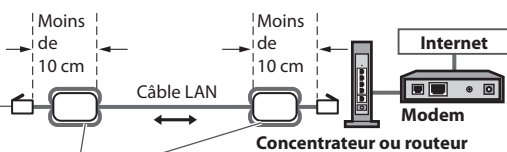

Noyau en ferrite - Grand (fourni)

### Installation du noyau en ferrite



## Périphérique USB

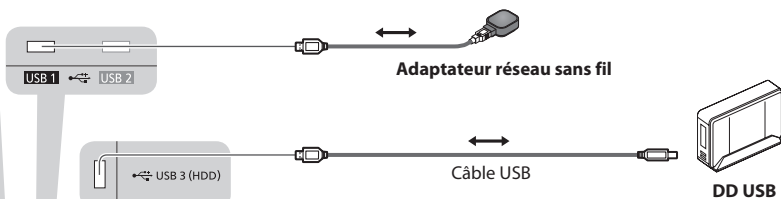

## Pour faire l'écoute via des enceintes

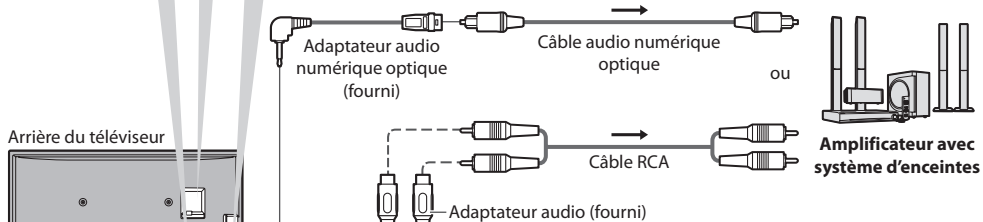

Pour écouter le son d'un appareil externe avec un son multicanal (par exemple, Dolby Digital 5,1 canaux), raccordez l'appareil en question à un amplificateur.  
 Pour les raccordements, consultez le mode d'emploi de l'appareil en question et de l'amplificateur.

## Caméscope / Console de jeu

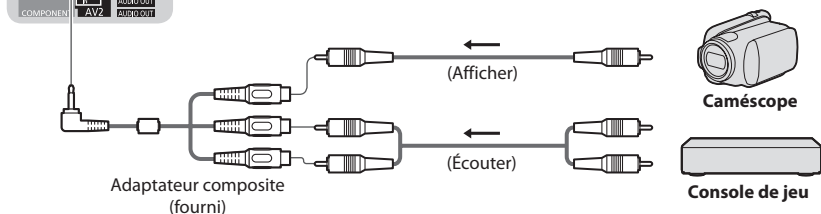

Appareil externe

## Casque

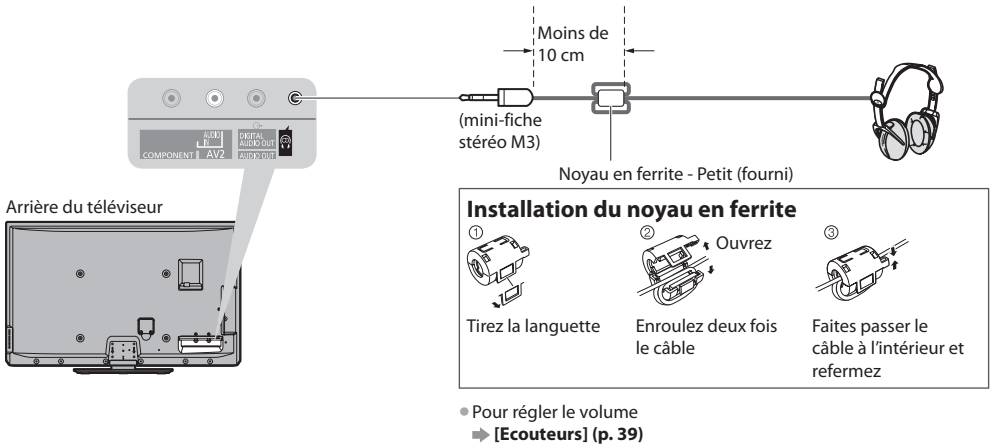

## Types d'appareil raccordables à chacune des bornes

Enregistrement / Lecture (équipement)	Borne							
	AV1**4	AV2**4	COMPONENT**4	AUDIO OUT**4	DIGITAL AUDIO OUT**4	ETHERNET	HDMI 1 - 4	USB 1 - 3
Pour enregistrer ou lire des cassettes vidéo ou des disques DVD (Magnétoscope / Enregistreur DVD)	<input type="checkbox"/>							
Pour regarder du contenu 3D (Lecteur Blu-ray Disc)							<input type="checkbox"/>	
Pour visionner les diffusions par câble (Décodeur)	<input type="checkbox"/>	<input type="checkbox"/>					<input type="checkbox"/> *1	
Pour visionner des disques DVD (Lecteur DVD)	<input type="checkbox"/>	<input type="checkbox"/>	<input type="checkbox"/>				<input type="checkbox"/>	
Pour visionner les images d'un caméscope (Caméscope)	<input type="checkbox"/>	<input type="checkbox"/>					<input type="checkbox"/>	
Pour jouer (Console de jeu)	<input type="checkbox"/>	<input type="checkbox"/>					<input type="checkbox"/>	
Pour utiliser un amplificateur avec système d'enceintes				<input type="checkbox"/>	<input type="checkbox"/>		<input type="checkbox"/> *2	
Pour utiliser des services réseau						<input type="checkbox"/>		<input type="checkbox"/>
Enregistrement avec DD USB								<input type="checkbox"/> *3
Q-Link	<input type="checkbox"/>							
VIERA Link (avec HDMI)	<input type="checkbox"/>						<input type="checkbox"/>	
Enregistrement Direct TV	<input type="checkbox"/>						<input type="checkbox"/>	

○ : Connexion recommandée

\*1 : Utilisez HDMI1 pour l'entrée de commutation automatique.

\*2 : Utilisez HDMI2 pour connecter un amplificateur. Cette connexion est réalisable si vous utilisez un amplificateur incluant la fonction ARC (Audio Return Channel).

\*3 : Utilisez le port USB 3 si vous désirez connecter un disque dur USB.

\*4 : Pour raccorder l'appareil, l'adaptateur (fourni) est nécessaire.

# Données techniques

## Rapport de format automatique

La taille et le rapport de format optimaux peuvent être choisis automatiquement, et vous pouvez obtenir une image plus fine.

➔ (p. 21)

### Signal de contrôle du rapport de format

[Large] apparaîtra dans le coin supérieur gauche de l'écran si le téléviseur détecte un signal d'écran large (WSS) ou un signal de commande passant par la borne SCART / HDMI.

Le rapport de format changera aussi pour le format d'écran large approprié : 16:9 ou 14:9.

Cette fonction sera opérante quel que soit le mode de rapport de format.

Borne d'entrée	Format de signal d'entrée	Signal de contrôle du rapport de format	
		Signal d'écran large (WSS)	Signal de contrôle par la borne péritel (8 broches) / HDMI
Satellite	DVB-S	<input type="radio"/>	/
Câble RF	DVB-C	<input type="radio"/>	
	DVB-T	<input type="radio"/>	
	PAL B, G, H, I	<input type="radio"/>	
	PAL D, K	<input type="radio"/>	
	SECAM B, G	<input type="radio"/>	
	SECAM L, L'	<input type="radio"/>	
	SECAM D, K	<input type="radio"/>	
	PAL 525/60 6,5 MHz	-	
	PAL 525/60 6,0 MHz	-	
	PAL 525/60 5,5 MHz	-	
M.NTSC 6,5 MHz	-		
M.NTSC 6,0 MHz	-		
M.NTSC 5,5 MHz	-		
AV1 / AV2 (Composite)	PAL	<input type="radio"/>	<input type="radio"/>
	SECAM	<input type="radio"/>	<input type="radio"/>
	PAL 525/60	-	<input type="radio"/>
	M.NTSC	-	<input type="radio"/>
COMPONENT	NTSC	-	<input type="radio"/>
	525 (480) / 60i, 60p	-	/
	625 (576) / 50i, 50p	<input type="radio"/>	
	750 (720) / 60p, 50p	-	
1 125 (1 080) / 60i, 50i	-		
HDMI1 HDMI2 HDMI3 HDMI4	525 (480) / 60i, 60p	-	<input type="radio"/>
	625 (576) / 50i, 50p	-	<input type="radio"/>
	750 (720) / 60p, 50p	-	<input type="radio"/>
	1 125 (1 080) / 60i, 50i	-	<input type="radio"/>
	1 125 (1 080) / 60p, 50p, 24p	-	<input type="radio"/>

### Mode automatique

Le mode automatique établit le meilleur rapport de format, de sorte que l'image s'adapte à l'écran. Il fait ce choix en quatre étapes : (WSS, signal de commande via la borne SCART / HDMI, détection du format boîte aux lettres ou ajustement horizontal pour remplir tout l'écran)

Si l'image est très sombre, cela peut prendre quelques minutes.

Détection boîte aux lettres :

S'il détecte des bandes noires au haut et au bas de l'écran, le mode Automatique choisit le meilleur rapport de format et agrandit l'image pour qu'elle remplisse tout l'écran.

Si aucun signal de rapport de format n'est détecté, le mode automatique améliore l'image pour un confort visuel optimal.

#### Remarque

- Le rapport de format varie suivant le programme, etc. Si le rapport de format n'est pas conforme à la norme 16:9, il se peut que des bandes noires apparaissent au haut et au bas de l'écran.
- Si la taille de l'écran semble anormale lors de la lecture, sur un magnétoscope, d'un programme enregistré en mode d'écran large, réglez l'alignement du magnétoscope. Consultez le mode d'emploi du magnétoscope.

## Format de fichier supporté par le lecteur et les serveurs multimédia

### ■ Photo

Format	Extension de fichier	Résolution d'image (pixels)	Détails / restrictions
JPEG	.jpg .mpo	8 × 8 à 30 719 × 17 279	Normes DCF*1 et EXIF*2 Sous-échantillonnage : 4:4:4, 4:2:2, 4:2:0 ● Le format JPEG progressif n'est pas supporté.

\*1 : Design rule for Camera File system - norme unifiée établie par la JEITA (Japan Electronics and Information Technology Industries Association).

\*2 : Exchangeable Image File – format de fichier d'image utilisé par les appareils photos numériques

### ■ Vidéo

Conteneur	Extension de fichier	Codec vidéo	Codec audio	Détails / restrictions
SD-Vidéo	.mod	MPEG1 MPEG2	MPEG Dolby Digital	Norme SD-Vidéo Ver. 1.3 (Profil de divertissement vidéo) ● Les données peuvent ne pas être disponibles si la structure des dossiers sur le périphérique est modifiée.
AVCHD	.mts	H.264	Dolby Digital	AVCHD Standard (incluant les vidéos en 3D enregistrées avec une caméra vidéo compatible 3D) ● Les données peuvent ne pas être disponibles si la structure des dossiers sur le périphérique est modifiée.
AVI	.avi .divX	DIV3    DIV4 DIVX    DX50 DIV6    XviD MPEG4 SP / ASP	MPEG MP3 Dolby Digital	● Certification de compatibilité avec les fichiers vidéo au format HD DivX Plus du lecteur multimédia Pour plus de détails concernant le format DivX ➔ <b>"DivX" (p. 109)</b>
MKV	.mkv	H.264 BP / MP / HP	MPEG MP3 Dolby Digital DTS core	
ASF	.asf .wmv	Windows Media Video Ver. 9 VC-1	WMA	● Les fichiers protégés contre la copie ne peuvent pas être lus. ● Les formats WMA Pro et WMA Lossless (sans pertes) ne sont pas supportés.
MP4	.mp4	H.264 BP / MP / HP	AAC MP3 Dolby Digital	● Ce téléviseur supporte ce conteneur enregistré avec un autre dispositif Panasonic. Pour plus de détails, veuillez lire le mode d'emploi du produit correspondant.
MOV	.mov	MotionJPEG H.264 BP / MP / HP	PCM linéaire (RAW / TWOS / SOWT) AAC MP3 Dolby Digital	● Ce téléviseur supporte les fichiers au format Motion JPEG enregistrés avec un appareil photo Panasonic LUMIX*3. ● Ce téléviseur ne permet pas de lire les Motion JPEG à partir d'un serveur multimédia.
PS	.mpg .mpeg	MPEG1 MPEG2	MPEG MP3 PCM linéaire	–
TS	.ts .tp	MPEG2 H.264	AAC MP3 Dolby Digital Dolby Digital Plus HE-AAC	● Ce type de conteneur ne peut être lu qu'à partir du serveur multimédia.

\*3 : Il est également probable que la lecture de produits antérieurs à 2004 ne soit pas possible. La compatibilité avec de futurs produits n'est pas garantie.

## ■ Musique

Codec	Extension de fichier	Restrictions
MP3	.mp3	–
AAC	.m4a	• Les fichiers protégés contre la copie ne peuvent pas être lus.
WMA	.wma	• Les fichiers protégés contre la copie ne peuvent pas être lus. • Les formats WMA Pro et WMA Lossless (sans pertes) ne sont pas supportés.

### Remarque

- Certains fichiers ne peuvent pas être lus, bien qu'ils remplissent ces conditions.
- N'utilisez pas de caractères à deux octets ou autres codes spéciaux pour les données.
- Le périphérique peut devenir inutilisable avec ce téléviseur si les noms de fichiers ou de dossiers sont modifiés.

## DivX

DivX Certified® pour lire des vidéos DivX® et DivX Plus™ HD (H.264/MKV) jusqu'à 1080p HD, y compris contenu premium.  
À PROPOS DE DIVX VIDEO :

Le format DivX® est un format vidéo numérique créé par DivX, Inc. Cet appareil est un dispositif officiellement certifié DivX Certified®, capable de lire des vidéos DivX.

Consultez le site [divx.com](http://divx.com) pour de plus amples informations et les outils logiciels pour convertir vos fichiers en vidéos DivX.

### Fichiers de texte de sous-titres de DivX

Format des sous-titres : MicroDVD, SubRip, TPlayer

- Le fichier vidéo DivX et le fichier de texte de sous-titres se trouvent dans le même dossier et les noms de fichiers sont les mêmes à l'exception des extensions de fichier.
- Si plus d'un fichier de texte de sous-titres se trouvent dans le même dossier, ils sont affichés dans l'ordre de priorité suivant : ".srt", ".sub", ".txt".
- Pour confirmer ou modifier l'état actuel des sous-titres pendant la lecture d'un contenu DivX, appuyez sur la touche OPTION pour afficher Menu options.
- Selon la méthode de création des fichiers ou l'état de l'enregistrement, seule une partie des sous-titres est affichée, ou les sous-titres ne sont pas affichés du tout.

### Remarque

- Selon la méthode d'enregistrement des fichiers sur la carte SD, la carte mémoire flash USB ou le serveur multimédia, les fichiers et les dossiers peuvent ne pas s'afficher dans l'ordre numéroté.
- Selon la méthode de création des fichiers et la structure des dossiers, les fichiers et les dossiers peuvent n'être pas affichés.
- S'il y a trop de fichiers et/ou de dossiers, l'opération peut prendre du temps ou certains fichiers peuvent ne pas être affichés ou lisibles.

À PROPOS DE DIVX VIDEO-ON-DEMAND :

Ce périphérique DivX Certified® doit être enregistré pour pouvoir lire les contenus DivX Video-on-Demand (VOD). Sélectionnez la commande DivX VOD dans le menu Configuration pour obtenir un code d'enregistrement. Veuillez visiter le site [vod.divx.com](http://vod.divx.com) pour plus de détails concernant la procédure d'enregistrement.

### Pour afficher le code d'enregistrement DivX VOD

➔ [DivX® VOD] dans le menu Configuration (p. 44)

- Si vous voulez générer un nouveau code d'inscription, vous devez annuler l'inscription du code présent. Après une lecture du contenu DivX VOD, l'écran de confirmation d'annulation de l'enregistrement s'affiche sous [DivX® VOD] dans le menu Configuration. Si vous appuyez sur le bouton OK dans l'écran de confirmation, le code d'annulation de l'inscription sera généré et vous ne pourrez pas jouer les contenus que vous avez achetés en utilisant le code d'inscription présent. Vous pouvez obtenir un nouveau code d'inscription en appuyant sur le bouton OK dans l'écran d'annulation du code d'inscription.
- Si vous achetez du contenu DivX VOD en utilisant un code d'enregistrement différent de celui de ce téléviseur, vous ne pourrez pas lire ce contenu ([Votre périphérique n'est pas autorisé à lire cette vidéo DivX protégée.] s'affiche.)

### Concernant le contenu DivX qui peut être lu uniquement un nombre de fois définies

Certains contenus DivX VOD ne peuvent être lus qu'un nombre de fois définies.

Lorsque vous lisez ce contenu, le nombre de lectures restantes est affiché. Vous ne pouvez pas lire ce contenu lorsque le nombre de lectures restantes vaut zéro. ([Elle a expiré.] s'affiche.)

- Lors de la lecture de ce contenu, le nombre de lectures restantes est réduit par un sous les conditions suivantes :
  - Si vous quittez l'application en cours.
  - Si vous jouez les autres contenus.
  - Si vous passez au contenu suivant ou précédent.

## Périphériques d'enregistrement ou de lecture

### ■ Carte SD (pour lecture à partir du Lecteur multimédia)

Format de la carte : Carte SDXC - exFAT Carte SDHC / Carte SD - FAT16 ou FAT32

Types de carte conformes (capacité maximale) : Carte SDXC (64 GB), Carte SDHC (32 GB), Carte SD (2 GB), Carte miniSD (2 GB) (nécessite un adaptateur miniSD)

- Si vous utilisez une carte miniSD, insérez-la et retirez-la avec l'adaptateur.
- Consultez le site Web suivant pour les plus récentes informations sur les types de carte. (uniquement en anglais)  
<http://panasonic.jp/support/global/cs/tv/>
- Utilisez une carte SD conforme aux normes SD. Sinon, cela pourrait provoquer un dysfonctionnement du téléviseur.

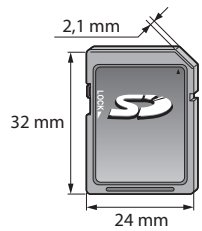

### ■ Carte mémoire flash USB (pour lecture à partir du Lecteur multimédia)

Format de la carte mémoire flash USB : FAT16, FAT32 ou exFAT

- Un disque dur USB formaté dans un ordinateur ne sera pas pris en charge par le lecteur multimédia.

### ■ Disque dur USB (pour enregistrer les programmes de télévision numérique avec ce téléviseur, et les lire ensuite à partir du lecteur multimédia)

Les disques durs USB des capacités suivantes ont été testés avec ce téléviseur : De 160 Go à 3 To

- Assurez-vous de connecter le DD USB à la prise de courant pour pouvoir enregistrer et lire correctement des vidéos sur ce téléviseur.
- Formatez le disque dur USB avec ce téléviseur pour pouvoir l'utiliser. ➔ (p. 67)
- En ce qui concerne la performance, tous les disques durs USB ne sont pas garantis. Vérifiez sur le site Web suivant les disques durs USB qui ont été testés avec ce téléviseur. (uniquement en anglais)  
<http://panasonic.jp/support/global/cs/tv/>

### Remarque

- Il se peut que les données modifiées sur un ordinateur ne s'affichent pas.
- Ne retirez pas le périphérique lorsque le téléviseur accède aux données (cela risquerait d'endommager le périphérique ou le téléviseur).
- Ne touchez pas les broches du périphérique.
- Ne soumettez pas le périphérique à une pression élevée ou à un choc.
- Insérez le périphérique dans le bon sens (autrement, vous risquez d'endommager le périphérique ou le téléviseur).
- Le brouillage électrique, l'électricité statique ou une opération erronée peuvent endommager les données ou le périphérique.
- Faites régulièrement une copie de secours des données enregistrées, en cas de détérioration ou d'altération des données, ou d'un fonctionnement irrégulier du téléviseur. (Panasonic décline toute responsabilité quant à toute détérioration ou tout dommage subi par les données enregistrées.)

## Informations sur les bornes péritel et HDMI

### Borne AV1 SCART (RGB, VIDEO, Q-Link)

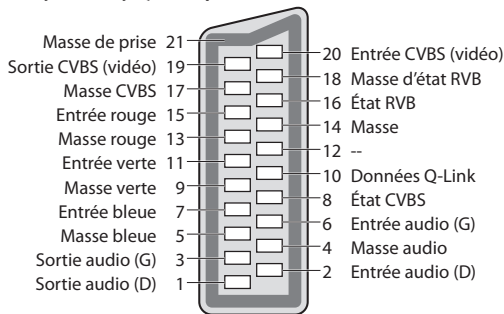

### Borne HDMI

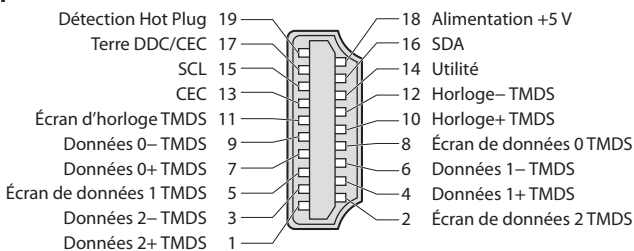

## Connexion HDMI

HDMI (high-definition multimedia interface) est la première interface audiovisuelle entièrement numérique au monde qui soit conforme à une norme sans compression.

Vos pouvez profiter d'images numériques à haute définition et d'un son de qualité supérieure en raccordant le téléviseur à un appareil HDMI.

Un équipement compatible HDMI\*1 disposant d'une borne de sortie HDMI ou DVI, tel qu'un lecteur DVD, un décodeur ou une console de jeux, peut être connecté à la borne HDMI à l'aide d'un câble conforme HDMI (entièrement câblé).

À propos des connexions, voir "Appareil externe" (p. 104).

### Fonctions HDMI prises en charge

- Signal d'entrée audio :  
PCM linéaire 2 canaux (fréquences d'échantillonnage - 48 kHz, 44,1 kHz, 32 kHz)
- Signal d'entrée vidéo :  
480i, 480p, 576i, 576p, 720p, 1080i et 1080p  
➔ **"Signal d'entrée affichable" (p. 113)**  
Faites correspondre avec le réglage de sortie de l'appareil numérique.
- Signal d'entrée d'ordinateur :  
➔ **"Signal d'entrée affichable" (p. 113)**  
Faites correspondre avec le réglage de sortie de l'ordinateur.
- VIERA Link (HDAVI Control 5)  
➔ **[VIERA Link] (p. 98)**
- 3D
- Content Type
- Deep Colour
- x.v.Colour™
- Audio Return Channel\*2  
(borne HDMI2 uniquement)

### Raccordement DVI

Si l'appareil externe n'a qu'une sortie DVI, raccordez à la borne HDMI via un câble adaptateur DVI à HDMI\*3. Lors de l'utilisation d'un câble adaptateur DVI à HDMI, raccordez le câble audio à la prise d'entrée audio.

#### Remarque

- Vous pouvez effectuer des réglages audio dans l'option [Entrée HDMI1 / 2 / 3 / 4] du menu Son. (p. 40)
- Si l'appareil raccordé est doté d'une fonction de réglage du rapport de format, réglez-le sur "16:9".
- Ces connecteurs HDMI sont de "type A".
- Ces connecteurs HDMI sont compatibles avec la protection des droits d'auteur HDCP (protection de contenu numérique large bande).
- Un appareil sans borne de sortie numérique peut être raccordé à la borne d'entrée "COMPONENT" ou "VIDEO" pour la réception des signaux analogiques.
- Ce téléviseur est doté de la technologie HDMI™.

\*1 : Le logo HDMI est apposé sur les appareils conformes HDMI.

\*2 : Audio Return Channel (ARC) est une fonction qui permet d'envoyer des signaux sonores numériques via un câble HDMI.

\*3 : Informez-vous auprès de votre revendeur local d'appareils numériques.

## Connexion USB

- Il est recommandé de connecter le disque dur USB ou la carte mémoire flash USB directement aux ports USB du téléviseur.
- Certains périphériques USB ou concentrateurs USB ne peuvent pas être utilisés avec ce téléviseur.
- Vous ne pouvez pas connecter les périphériques en utilisant un lecteur de cartes USB.
- Il n'est pas possible d'utiliser simultanément plus de deux périphériques USB du même type, mis à part les cartes mémoire flash USB ou les DD USB.
- Des informations supplémentaires sur les périphériques USB sont disponibles sur le site Web suivant. (uniquement en anglais)  
<http://panasonic.jp/support/global/cs/tv/>

## Clavier USB

- Un clavier USB nécessitant un pilote n'est pas pris en charge.
- Pour changer la langue ➔ **[Disposition clavier USB] (p. 44)**
- Les caractères peuvent n'être pas affichés correctement sur l'écran du téléviseur selon le clavier connecté ou la disposition du clavier.
- Certaines touches des claviers USB peuvent correspondre à des opérations de la télécommande.

Clavier USB	Télécommande	Clavier USB	Télécommande
↑ / ↓ / ← / →	Touches de curseur	F2	VIERA TOOLS
Entrée	OK	F3	MENU
Retour arrière	BACK/RETURN	F4	INPUT (AV)
Echap.	EXIT	F5 / F6	Chaîne Bas / Haut
0 - 9 / Caractère	Touches numériques	F7 / F8	Volume Bas / Haut
F1	GUIDE	F9 / F10 / F11 / F12	Touches de couleur

## Manette de jeux

- Vérifiez sur le site Web suivant les manettes de jeux qui ont été testées avec ce téléviseur. (uniquement en anglais)  
<http://panasonic.jp/support/global/cs/tv/>
- Certaines touches des manettes de jeux correspondent à des opérations de la télécommande.

Exemple :

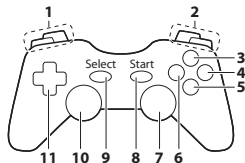

	Télécommande	Télécommande
1	Volume Haut / Bas	7 VIERA TOOLS
2	Chaîne Haut / Bas	8 EXIT
3	GUIDE	9 INPUT (AV)
4	OK	10 MENU
5	BACK/RETURN	11 Touches de curseur
6	VIERA Connect	



## Tableau des caractères pour les touches numériques

Vous pouvez saisir les caractères à l'aide des touches numériques pour les options d'entrée libres.

Entrée utilisateur

Nom

A	B	C	D	E	F	G	H	I	J	K	L	M	N	O	P	Q	R	S	T		
U	V	W	X	Y	Z	À	Á	Â	Ã	Ä	Å	Æ	Ç	È	É	Ê	Ë	Ï	Ö	Ù	Ú
a	b	c	d	e	f	g	h	i	j	k	l	m	n	o	p	q	r	s	t		
u	v	w	x	y	z	à	á	â	ã	ä	å	æ	ç	è	é	ê	ë	ï	ö	ù	ú
0	1	2	3	4	5	6	7	8	9	:	#	(	)	+	-	.	*				

Appuyez plusieurs fois sur la touche numérique jusqu'à ce que vous atteigniez le caractère désiré.

- Le caractère est automatiquement validé si vous le laissez tel quel pendant 1 seconde.
- Vous pouvez aussi valider le caractère en appuyant sur la touche OK ou sur une autre touche numérique dans la seconde qui suit.

Tableau des caractères :

Touches numériques	Nombre de pressions à appliquer																				
	1	2	3	4	5	6	7	8	9	10	11	12	13	14	15						
1	.	1	!	:	#	+	-	*	_	(	)										
2	a	b	c	2	A	B	C	à	á	â	ã	ç	À	Á	Â	Ã	Ä	Å	Æ	Ç	
3	d	e	f	3	D	E	F	è	é	ê	ë	Ë	É	Ê	Ë	Ï	Ö	Ù	Ú		
4	g	h	i	4	G	H	I	î	ï	Ï	Ï										
5	j	k	l	5	J	K	L														
6	m	n	o	6	M	N	O	ô	œ	Ô	Œ										
7	p	q	r	s	7	P	Q	R	S												
8	t	u	v	8	T	U	V	ù	ú	Û	Ü										
9	w	x	y	z	9	W	X	Y	Z												
0	Espace	0																			

## Signal d'entrée affichable

### COMPONENT (Y, P<sub>B</sub>, P<sub>R</sub>), HDMI

Nom de signal	COMPONENT	HDMI
525 (480) / 60i, 60p	<input type="radio"/>	<input type="radio"/>
625 (576) / 50i, 50p	<input type="radio"/>	<input type="radio"/>
750 (720) / 60p, 50p	<input type="radio"/>	<input type="radio"/>
1 125 (1 080) / 60i, 50i	<input type="radio"/>	<input type="radio"/>
1 125 (1 080) / 60p, 50p, 24p	<input type="radio"/>	<input type="radio"/>

Signal: Signal d'entrée pris en charge

### PC (par la borne HDMI)

Nom de signal	Fréquence horizontale (kHz)	Fréquence verticale (Hz)
640 × 480 @60 Hz	31,47	60,00
750 (720) / 60p	45,00	60,00
1 125 (1 080) / 60p	67,50	60,00

Le signal d'entrée pris en charge pour les ordinateurs est fondamentalement compatible avec la synchronisation de la norme HDMI.

#### Remarque

- Les signaux autres que ceux ci-dessus peuvent ne pas s'afficher correctement.
- Les signaux ci-dessus sont reconvertis pour un affichage optimal sur votre téléviseur.
- Comme le signal PC est amplifié ou comprimé pour l'affichage, il peut être impossible d'afficher les détails fins avec une netteté suffisante.

# FAQ

Avant de faire une demande de service ou d'assistance, essayez d'abord de régler le problème en vous reportant à ces instructions simples.

Si le problème persiste, contactez votre revendeur Panasonic pour obtenir de l'aide.

## **Un blocage du son, une image gelée ou qui disparaît se produit en mode DVB / Des points blancs ou une image fantôme surviennent en mode analogique / Certaines chaînes ne peuvent pas être réglées**

- Vérifiez la position, la direction et la connexion de l'antenne ou de l'antenne parabolique.
- Vérifiez [Condition du signal] (p. 52). Si [Qualité du signal] s'affiche en rouge, le signal DVB est faible.
- Les conditions météorologiques affecteront la réception du signal (forte averse de pluie, neige, etc.), en particulier dans les zones où la réception est mauvaise. Même par beau temps, une pression atmosphérique élevée peut affecter la réception de certaines chaînes.
- En raison des technologies de réception numérique impliquées, la qualité des signaux numériques peut être relativement basse dans certains cas même si les chaînes analogiques sont bien captées.
- Éteignez le téléviseur à l'aide de son interrupteur principal, puis rallumez-le.
- Si le problème persiste, consultez votre revendeur local ou votre fournisseur de services pour connaître les services disponibles.

## **Impossible de terminer la configuration automatique DVB-S**

- Vérifiez les connexions et l'orientation de l'antenne parabolique. ➔ (p. 46)
- Si le problème persiste, consultez votre revendeur.

## **Le Guide TV n'indique aucun programme**

- Vérifiez l'émetteur numérique.
- Orientez l'antenne ou l'antenne parabolique vers un autre émetteur installé à proximité.
- Vérifiez la diffusion analogique. Si la qualité de l'image est médiocre, vérifiez l'antenne et consultez votre revendeur local.

## **Absence d'image ou de son**

- Le téléviseur est-il en mode AV ?
- Assurez-vous que le bon mode d'entrée est sélectionné.
- Assurez-vous que le cordon d'alimentation est branché dans la prise et que le téléviseur est allumé.
- Vérifiez le menu Image (p. 36 - 38) et le volume.
- Assurez-vous que tous les câbles requis sont installés et que toutes les connexions sont fermement établies.

## **Rapport de format automatique**

- Le rapport de format automatique est conçu pour remplir l'écran de manière optimale. ➔ (p. 107)
- Appuyez sur la touche ASPECT pour changer le rapport de format manuellement. ➔ (p. 21)

## **Image noir et blanc**

- Assurez-vous que la sortie de l'appareil externe correspond à l'entrée du téléviseur.  
Lors d'une connexion péritel, vérifiez que le réglage de sortie de l'appareil externe n'est pas S-Video.

## **Le mode d'entrée, par exemple EC/AV1 demeure à l'écran**

- Appuyez sur la touche **↓** pour les enlever.  
Appuyez encore une fois pour les afficher de nouveau.

## **La fonction Q-Link est inopérante**

- Vérifiez le câble péritel et la connexion.  
Réglez aussi [Sortie AV1] dans le menu Configuration. ➔ (p. 40)

## **La fonction [VIERA Link] est inopérante et un message d'erreur apparaît**

- Vérifiez la connexion. ➔ (p. 95, 96)
- Allumez l'appareil raccordé, puis le téléviseur. ➔ (p. 98)

## **L'enregistrement ne commence pas immédiatement**

- Vérifiez les réglages de l'enregistreur. Pour plus de détails, lisez le mode d'emploi de l'enregistreur.

## **Le contraste est atténué**

- Le contraste est atténué dans les conditions suivantes lorsque l'utilisateur n'effectue aucune commande pendant quelques minutes :
  - pas de signal en mode DVB ou AV
  - chaîne verrouillée sélectionnée
  - chaîne non valide sélectionnée
  - chaîne radio sélectionnée
  - menu affiché
  - miniature ou photo dans le Lecteur multimédia ou les opérations DLNA

	Problème	Mesures à prendre
Écran	Image désordonnée, parasites	<ul style="list-style-type: none"> <li>● Réglez sur [P-NR] dans le menu Image (pour éliminer les parasites). ➔ (p. 37)</li> <li>● Vérifiez la présence d'appareils électriques à proximité (voiture, motocyclette, lampe fluorescente).</li> </ul>
	Aucune image ne s'affiche	<ul style="list-style-type: none"> <li>● L'option [Contraste], [Luminosité] ou [Couleur] du menu Image est-elle réglée sur la valeur minimum ? ➔ (p. 36)</li> </ul>
	Image floue ou déformée (pas de son, ou volume bas)	<ul style="list-style-type: none"> <li>● Réglez de nouveau les chaînes. ➔ (p. 45 - 48)</li> </ul>
	Une image anormale s'affiche	<ul style="list-style-type: none"> <li>● Éteignez le téléviseur à l'aide de son interrupteur principal, puis rallumez-le.</li> <li>● Si le problème persiste, initialisez tous les réglages ➔ [Réglage usine] (p. 62)</li> </ul>
Son	Aucun son n'est émis	<ul style="list-style-type: none"> <li>● L'option "Coupure du son" est-elle activée ? ➔ (p. 9)</li> <li>● Le volume est-il réglé au minimum ?</li> </ul>
	Le niveau du son est bas ou le son est déformé	<ul style="list-style-type: none"> <li>● Il se peut que la réception du signal sonore soit mauvaise.</li> <li>● Réglez [MPX] (p. 39) dans le menu Son sur [Mono]. (Mode analogique uniquement)</li> </ul>
	Son inhabituel du téléviseur	<ul style="list-style-type: none"> <li>● Lorsque les lunettes sont allumées, il est possible que vous entendiez le ronronnement du ventilateur ou un bruit de conduite à l'intérieur du téléviseur (Ce n'est pas un signe de dysfonctionnement.).</li> </ul>
3D	Impossible de voir les images 3D	<ul style="list-style-type: none"> <li>● Est-ce que les lunettes 3D sont allumées ?</li> <li>● Veuillez vous assurer que [Sélection du mode 3D] est réglé sur [Activé]. ➔ (p. 31)</li> <li>● Il est possible que certains signaux d'images 3D ne soient pas reconnus automatiquement comme des images 3D. Configurez [Sélection du mode 3D (Manuel)] pour correspondre au format de l'image. ➔ (p. 31)</li> <li>● Vérifiez qu'il n'y a pas d'obstacle entre les capteurs infrarouges sur le téléviseur et les lunettes 3D. Si les lunettes 3D ne reçoivent plus de signal du téléviseur pendant 5 minutes environ, celles-ci s'éteignent automatiquement.</li> <li>● Vérifiez la plage d'utilisation des lunettes 3D. ➔ (p. 33)</li> <li>● Selon les personnes, il est possible que les images 3D soient difficiles à voir ou qu'elles ne soient pas visibles, en particulier chez les utilisateurs dont le niveau de vision entre l'œil gauche et l'œil droit est différent. Prenez les mesures nécessaires (port de lunettes, etc.) pour corriger votre vue avant utilisation.</li> </ul>
	Les lunettes 3D s'éteignent automatiquement	<ul style="list-style-type: none"> <li>● Vérifiez qu'il n'y a pas d'obstacle entre les capteurs infrarouges sur le téléviseur et les lunettes 3D ou que les lunettes 3D se trouvent à l'intérieur de la zone de couverture (p. 33). Si les lunettes 3D ne reçoivent plus de signal du téléviseur pendant 5 minutes environ, celles-ci s'éteignent automatiquement.</li> </ul>
	Il y a quelque chose d'anormal avec les images 3D	<ul style="list-style-type: none"> <li>● Vérifiez le réglage de [Séquence d'image] ou [Lissage bords]. ➔ (p. 33)</li> </ul>
	Le témoin ne s'allume pas lorsque vous appuyez sur le bouton d'alimentation des lunettes 3D	<ul style="list-style-type: none"> <li>● Il est possible que la pile soit faible ou vide. Remplacez-la.</li> </ul>
HDMI	Le son est anormal	<ul style="list-style-type: none"> <li>● Réglez le paramètre de son de l'appareil raccordé sur "2ch L.PCM".</li> <li>● Vérifiez le réglage [Entrée HDMI1 / 2 / 3 / 4] dans le menu Son. ➔ (p. 40)</li> <li>● En cas de problème de connexion du son numérique, sélectionnez la connexion de son analogique. ➔ (p. 111)</li> </ul>
	L'image d'un appareil externe est anormale lorsqu'il est raccordé par la borne HDMI	<ul style="list-style-type: none"> <li>● Assurez-vous que le câble HDMI est bien connecté. ➔ (p. 104)</li> <li>● Éteignez le téléviseur et l'appareil raccordé, puis rallumez-les.</li> <li>● Vérifiez le signal d'entrée de l'appareil raccordé. ➔ (p. 113)</li> <li>● Utilisez un appareil conforme à EIA/CEA-861/861D.</li> </ul>

	Problème	Mesures à prendre
Réseau	Impossible de se connecter au réseau	<ul style="list-style-type: none"> <li>● Vérifiez la connexion du câble LAN ou de l'adaptateur réseau sans fil. ➔ (p. 85)</li> <li>● Vérifiez les connexions et les réglages. ➔ (p. 85 - 90)</li> <li>● Vérifiez l'équipement réseau et l'environnement du réseau.</li> <li>● Il est possible que le routeur ne soit pas configuré pour émettre automatiquement une adresse IP. Si l'administrateur réseau préfère attribuer une adresse IP, configurez-en une manuellement. ➔ (p. 87)</li> <li>● Il est possible que le routeur utilise un filtrage d'adresse MAC (paramètre de sécurité). Vérifiez l'adresse MAC de ce téléviseur (p. 90) et configurez le routeur pour qu'il puisse l'utiliser.</li> <li>● Si le problème persiste, consultez votre prestataire de services Internet ou votre compagnie de télécommunications.</li> </ul>
	Impossible de sélectionner les fichiers pendant des opérations DLNA	<ul style="list-style-type: none"> <li>● Est-ce que le serveur multimédia de l'appareil connecté est préparé ? ➔ (p. 84)</li> <li>● Vérifiez le format des données applicables. ➔ (p. 108)</li> </ul>
	Impossible d'utiliser VIERA Connect	<ul style="list-style-type: none"> <li>● Vérifiez les connexions et les réglages. ➔ (p. 85 - 90)</li> <li>● Le serveur ou la ligne connectée sont peut-être occupés actuellement.</li> </ul>
Autre	Le téléviseur ne s'allume pas	<ul style="list-style-type: none"> <li>● Assurez-vous que le cordon d'alimentation est branché dans la prise.</li> </ul>
	Le téléviseur entre en "Mode de veille"	<ul style="list-style-type: none"> <li>● La fonction de mise en veille automatique est activée. ➔ (p. 10)</li> <li>● Le téléviseur entre en "Mode de veille" environ 30 minutes après la fin de la diffusion analogique.</li> </ul>
	La télécommande ne fonctionne pas ou fonctionne de manière sporadique	<ul style="list-style-type: none"> <li>● Les piles sont-elles bien insérées ? ➔ (p. 7)</li> <li>● Le téléviseur a-t-il été allumé ?</li> <li>● Les piles sont peut-être faibles. Remplacez-les.</li> <li>● Pointez la télécommande directement vers l'avant du téléviseur (dans un rayon de 7 m et sous un angle de 30 degrés depuis l'avant du téléviseur).</li> <li>● Placez le téléviseur à l'écart des rayons du soleil ou autres sources de lumière intense, pour éviter qu'elles ne brillent sur le capteur de signal de télécommande du téléviseur.</li> </ul>
	Des parties du téléviseur chauffent	<ul style="list-style-type: none"> <li>● Même lorsque la température des parties des panneaux avant, supérieur et arrière augmente, celle-ci ne représente pas un problème en termes de performances de qualité.</li> </ul>
	Points allumés en permanence sur l'écran	<ul style="list-style-type: none"> <li>● En raison du processus de production de cette technologie, il peut y avoir des pixels allumés ou éteints en permanence. Il ne s'agit pas d'un dysfonctionnement.</li> </ul>
	Le message [Faulty dish] s'affiche	<ul style="list-style-type: none"> <li>● Il est possible que le câble du satellite ait été court-circuité, ou qu'il présente des défauts de connexion. Vérifiez l'état du câble et sa connexion, puis éteignez le téléviseur à l'aide du bouton marche/arrêt, et rallumez-le.</li> <li>● Si ce message reste néanmoins affiché, il sera peut-être nécessaire de consulter un technicien afin de vérifier le bon fonctionnement de l'antenne satellite et du câble.</li> </ul>
	Un message d'erreur de surintensité apparaît	<ul style="list-style-type: none"> <li>● Le périphérique USB connecté peut causer cette erreur. Retirez le périphérique, éteignez le téléviseur à l'aide de son bouton marche/arrêt, puis rallumez-le.</li> <li>● Vérifiez si des objets étrangers se trouvent dans le port USB.</li> </ul>
	Un message d'erreur apparaît	<ul style="list-style-type: none"> <li>● Suivez les instructions du message.</li> <li>● Si le problème persiste, consultez votre distributeur local Panasonic ou le centre de services agréé.</li> </ul>

# Licence

Les marques de commerce ont été rigoureusement respectées, même dans les cas où les noms de compagnie ou les marques de commerce des produits ne font pas l'objet d'une mention spéciale.

- DVB et les logos DVB sont des marques de commerce de DVB Project.
- DiSEqC™ est une marque de commerce de EUTELSAT.
- Le logo SDXC Logo est une marque de commerce de SD-3C, LLC.
- HDMI, le logo HDMI et High-Definition Multimedia Interface sont des marques de commerce ou des marques déposées de HDMI Licensing LLC aux États-Unis et dans d'autres pays.
- HDAVI Control™ est une marque de commerce de Panasonic Corporation.
- "AVCHD" et le logo "AVCHD" sont des marques de commerce de Panasonic Corporation et de Sony Corporation.
- x.v.Colour™ est une marque de commerce.
- THX et le logo THX sont des marques de commerce de THX Ltd., pouvant être déposées dans certaines juridictions. Tous droits réservés.
- Fabriqué sous licence de Dolby Laboratories.  
Le terme Dolby et le sigle double D sont des marques commerciales de Dolby Laboratories.
- Fabriqué sous licence de Real Sound Lab, SIA.  
CONEQ est une marque commerciale de Real Sound Lab, SIA.
- Fabriqué sous licence du brevet américain n° : 5,451,942; 5,956,674; 5,974,380; 5,978,762; 6,487,535 et d'autres brevets déposés ou en instance aux États-Unis et dans le monde. DTS et le symbole sont des marques déposées, & DTS 2.0+ Digital Out ainsi que les logos DTS sont des marques commerciales de DTS, Inc. Le produit comprend des logiciels. © DTS, Inc. Tous droits réservés.
- VIERA Connect est une marque commerciale de Panasonic Corporation.
- DLNA®, le logo DLNA et DLNA CERTIFIED™ sont des marques commerciales, des marques de services ou des marques de certification de Digital Living Network Alliance.
- Windows est une marque commerciale déposée de Microsoft Corporation aux États-Unis et/ou dans d'autres pays.
- DivX®, DivX Certified®, DivX Plus™ HD et les logos associés sont des marques commerciales de DivX, Inc. et sont utilisées sous licence.
- Le nom Skype, les marques et logos associés ainsi que le symbole "S" sont des marques commerciales de la société Skype Limited.
- QuickTime ainsi que le logo QuickTime sont des marques commerciales ou des marques déposées de la société Apple Inc., utilisées sous licence.
- "RealD 3D" est une marque commerciale de RealD. Ce produit est couvert par le brevet américain N° 5 193 000 jusqu'au 28 août 2011.
- GUIDE Plus+ est (1) une marque déposée ou une marque de, (2) fabriquée sous licence de et (3) l'objet de divers brevets internationaux et de dépôts de brevets sous licence ou propriétés de, Rovi Corporation et/ou d'une de ses sociétés affiliées.



# Caractéristiques

		TX-P42GT30E	TX-P46GT30E	TX-P50GT30E
<b>Source d'alimentation</b>		CA 220 à 240 V, 50 / 60 Hz		
<b>Alimentation nominale</b>		325 W	340 W	400 W
<b>Consommation moyenne en mode marche</b> (basé sur la méthode de mesure IEC 62087 Ed.2)		<b>130 W</b>	<b>163 W</b>	<b>190 W</b>
<b>Consommation en veille</b>		<b>0,30 W</b> 30,00 W (avec enregistrement de sortie d'écran)		
<b>Dimensions (L x H x P)</b>		993 mm x 649 mm x 320 mm (avec le piédestal) 993 mm x 615 mm x 58 mm (Téléviseur uniquement)	1 091 mm x 705 mm x 335 mm (avec le piédestal) 1 091 mm x 670 mm x 58 mm (Téléviseur uniquement)	1 177 mm x 753 mm x 335 mm (avec le piédestal) 1 177 mm x 718 mm x 58 mm (Téléviseur uniquement)
<b>Poids</b>		23,0 kg net (avec le piédestal) 19,5 kg net (Téléviseur uniquement)	26,5 kg net (avec le piédestal) 22,5 kg net (Téléviseur uniquement)	29,5 kg net (avec le piédestal) 25,5 kg net (Téléviseur uniquement)
<b>Ecran</b>	<b>Rapport de format</b>	16:9		
	<b>Taille de la partie visible de l'écran</b>	106 cm (diagonale) 921 mm (L) x 518 mm (H)	117 cm (diagonale) 1 019 mm (L) x 573 mm (H)	127 cm (diagonale) 1 105 mm (L) x 622 mm (H)
	<b>Nombre de pixels</b>	2 073 600 (1 920 (L) x 1 080(H)) [5 760 x 1 080 points]		
<b>Son</b>	<b>Haut-parleurs</b>	(140 mm x 35 mm) x 2, 6 Ω		
	<b>Sortie audio</b>	20 W (10 W + 10 W)		
	<b>Casque</b>	Mini-prise stéréo M3 (3,5 mm) x 1		
<b>Systèmes de réception TV / Nom de bande</b>		<b>PAL B, G, H, I, SECAM B, G, SECAM L, L'</b> VHF E2 - E12 VHF A - H (ITALIE) CATV (S01 - S05) CATV S11 - S20 (U1 - U10) VHF H1 - H2 (ITALIE) UHF E21 - E69 CATV S1 - S10 (M1 - M10) CATV S21 - S41 (Hyperbande)		
Vérifiez les dernières informations concernant les services disponibles sur le site Web suivant. (uniquement en anglais) <a href="http://panasonic.jp/support/global/cs/tv/">http://panasonic.jp/support/global/cs/tv/</a>		<b>PAL D, K, SECAM D, K</b> VHF R1 - R2 VHF R3 - R5 VHF R6 - R12 UHF E21 - E69		
		<b>PAL 525/60</b> Lecture des bandes NTSC à partir de certains magnétoscopes PAL (VCR)		
		<b>M.NTSC</b> Lecture à partir de magnétoscopes M.NTSC (VCR)		
		<b>NTSC (entrée AV uniquement)</b> Lecture à partir de magnétoscopes NTSC (VCR)		
		<b>DVB-T</b> Services de télévision numérique terrestre (MPEG2 et MPEG4-AVC(H.264))		
		<b>DVB-C</b> Services de télévision numérique par câble (MPEG2 et MPEG4-AVC(H.264))		
		<b>DVB-S / S2</b> Services de télévision numérique par satellite (MPEG2 et MPEG4-AVC(H.264)) Plage des fréquences du récepteur - 950 MHz à 2 150 MHz Puissance et polarisation de la tête réceptrice LNB - Verticale : +13 V / Horizontale : +18 V / Courant : Max. 500 mA (protection de surcharge) Tonalité 22 kHz - Fréquence : 22 kHz ± 2 kHz / Amplitude : 0,6 V ± 0,2 V Débit - Max. 30 MS/s Mode FEC - 1/2, 3/5, 2/3, 3/4, 4/5, 5/6, 8/9, 9/10 Démodulation - QPSK, 8PSK DiSeqC - Version 1.0		

<b>Entrée d'antenne parabolique</b>	Connecteur femelle, type F, 75 Ω		
<b>Entrée d'antenne</b>	VHF / UHF		
<b>Conditions de fonctionnement</b>	<b>Température :</b> 0 °C à 35 °C <b>Humidité :</b> HR 20 % à 80 % (pas de condensation)		
<b>Bornes de connexion</b>	<b>AV1 (péritel)</b>	Borne à 21 broches (entrée audio/vidéo, sortie audio/vidéo, entrée RVB, Q-Link)	
	<b>Entrée AV2</b>	<b>VIDEO</b>	Type de broche RCA × 1      1,0 V[p-p] (75 Ω)
		<b>AUDIO L - R</b>	Type de broche RCA × 2      0,5 V[rms]
	<b>Entrée COMPONENT</b>	<b>Y</b> 1,0 V[p-p] (y compris synchronisation) <b>PB, PR</b> ±0,35 V[p-p]	
	<b>Entrée HDMI 1 / 2 / 3 / 4</b>	Connecteurs TYPE A HDMI1 / 3 / 4 : HDMI (Version 1.4 avec 3D, Content Type), Deep Colour, x.v.Colour™ HDMI2 : HDMI (Version 1.4 avec 3D, Content Type, Audio Return Channel), Deep Colour, x.v.Colour™ • Ce téléviseur prend en charge la fonction "HDAVI Control 5".	
	<b>Fente pour carte</b>	Fente pour carte SD × 1 Fente d'interface commune (compatible IC Plus) × 1	
	<b>ETHERNET</b>	RJ45, IEEE802.3 10BASE-T / 100BASE-TX	
	<b>USB 1 / 2 / 3</b>	USB2.0 CC 5 V, Max 500 mA	
	<b>AUDIO OUT</b>	Type de broche RCA × 2	0,5 V[rms] (haute impédance)
	<b>DIGITAL AUDIO OUT</b>	PCM / Dolby Digital / DTS, fibres optiques	

#### Remarque

- La conception et les caractéristiques techniques sont sujettes à modification sans préavis. Les poids et dimensions sont approximatifs.
- Ce téléviseur est conforme aux normes EMC indiquées ci-dessous.  
EN55013, EN61000-3-2, EN61000-3-3, EN55020, EN55022, EN55024

## Avis aux utilisateurs concernant la collecte et l'élimination des piles et des appareils électriques et électroniques usagés



Apposé sur le produit lui-même, sur son emballage, ou figurant dans la documentation qui l'accompagne, ce pictogramme indique que les piles et appareils électriques et électroniques usagés doivent être séparés des ordures ménagères. Afin de permettre le traitement, la valorisation et le recyclage adéquats des piles et des appareils usagés, veuillez les porter à l'un des points de collecte prévus, conformément à la législation nationale en vigueur ainsi qu'aux directives 2002/96/CE et 2006/66/CE.

En éliminant piles et appareils usagés conformément à la réglementation en vigueur, vous contribuez à prévenir le gaspillage de ressources précieuses ainsi qu'à protéger la santé humaine et l'environnement contre les effets potentiellement nocifs d'une manipulation inappropriée des déchets.



Pour de plus amples renseignements sur la collecte et le recyclage des piles et appareils usagés, veuillez vous renseigner auprès de votre mairie, du service municipal d'enlèvement des déchets ou du point de vente où vous avez acheté les articles concernés.

Le non-respect de la réglementation relative à l'élimination des déchets est passible d'une peine d'amende.

### Pour les utilisateurs professionnels au sein de l'Union européenne

Si vous souhaitez vous défaire de pièces d'équipement électrique ou électronique, veuillez vous renseigner directement auprès de votre détaillant ou de votre fournisseur.



Cd

### [Information relative à l'élimination des déchets dans les pays extérieurs à l'Union européenne]

Ce pictogramme n'est valide qu'à l'intérieur de l'Union européenne. Pour connaître la procédure applicable dans les pays hors Union Européenne, veuillez vous renseigner auprès des autorités locales compétentes ou de votre distributeur.

### Note relative au pictogramme à apposer sur les piles (voir les 2 exemples ci-contre)

Le pictogramme représentant une poubelle sur roues barrée d'une croix est conforme à la réglementation.

Si ce pictogramme est combiné avec un symbole chimique, il remplit également les exigences posées par la Directive relative au produit chimique concerné.



### Déclaration de conformité (DoC)

Représentant agréé :

Panasonic Testing Centre

Panasonic Marketing Europe GmbH

Winsbergring 15, 22525 Hamburg, Germany

### Données du client

Le numéro de modèle et le numéro de série de cet appareil se trouvent sur son panneau arrière. Veuillez noter ce numéro de série dans l'espace ci-dessous et conserver ce mode d'emploi, ainsi que votre reçu d'achat, comme preuve définitive de votre achat, afin de faciliter la procédure d'identification en cas de vol ou de perte, et pour les services de garantie.

Numéro de modèle

Numéro de série

Panasonic Corporation

Web Site : <http://panasonic.net>

M0211-0